



# POKYNY NA MONTÁŽ

Čeština viz strana 1.

Dla języka polskiego, patrz strony 2.



## 3,35 m x 3,35 m EXTERIÉROVÝ PRÍSTREŠOK NA SKLADOVANIE

Prístrešky Lifetime sú navrhnuté tak, aby boli odolné a trvanlivé. Snažíme sa dosiahnuť čo najjednoduchšiu montáž bez obmedzenia kvality.

### • Skonstruovanie základu

Pred začatím je nutné skonstruovať vodorovný povrch (pokyny nájdete na 6. strane).

### • Zapojte do činnosti priateľov a rodinu

Realizácia montáže by mala 3 osobám trvať asi 4 až 6 hodín.



### POTREBNÉ NÁRADIE



### OBSAH

Legenda k ikonám.....	4
Výstrahy a upozornenia.....	5
Montáž plošiny.....	6
Montáž krokvy.....	11
Montáž štítu.....	15
Montáž dverí.....	17
Systém klenutého svetlíka.....	26
Montáž podlahy.....	30
Montáž stien.....	33
Montáž krovy.....	38
Montáž polic.....	45
Označenie dielov.....	47
Inštalácia dvier a štítu.....	58
Montáž krycích líšt.....	67
Montáž strechy.....	70
Inštalácia okien.....	78
Montáž dierovanej lišty.....	85
Vyrovnanie dverí.....	87
Ukotvenie prístrešku.....	90
Čistenie a údržba.....	95
Registrácia.....	96
Záruka.....	99

**POTREBUJETE POMÔČŤ? POROZPRÁVAJTE  
SA S NAMI!**

Web: [www.lifetime.com/instructions](http://www.lifetime.com/instructions)

Aktívna komunikácia: [www.lifetime.com/instructions](http://www.lifetime.com/instructions)

### Č. MODELU A ID PRODUKTU

(BUDETE ICH POTREBOVAŤ PRI KONTAKTE S NAMI)

Č. MODELU: ID PRODUKTU:

6433



## LEGENDA K IKONÁM / OBJAŚNIENIE SYMBOLI / LEGENDA K IKONÁM



- Upozorňuje na zvlášť důležitou pasáž.
- Wskazuje, gdy należy zwrócić szczególną uwagę.
- Označuje venovanie špeciálnej pozornosti pri čítaní.



- Udává součásti potřebné v dané sekci.
- Wskazuje części, których należy użyć do danej sekcji.
- Označuje diely používané pre danú časť.



- Udává, že v dané sekci nejsou žádné součásti zapotřebí.
- Wskazuje, że dla danej sekcji nie są wymagane żadne części.
- Označuje, že pre danú časť nie sú potrebné žiadne diely.



- Udává hardware potřebný v dané sekci.
- Wskazuje elementy montażowe potrzebne do danej sekcji.
- Označuje spojovacie prostriedky používané pre danú časť.



- Udává, že na dané stránce není žádný hardware zapotřebí.
- Wskazuje, że dla danej strony nie są potrzebne żadne elementy montażowe.
- Označuje, že pre danú časť nie sú potrebné žiadne spojovacie prostriedky.



- Udává nástroje potřebné v dané sekci.
- Wskazuje narzędzia potrzebne do danej sekcji.
- Označuje náradie používané pre danú časť.



- U konkrétního kroku udává, zda použít elektrickou vrtačku.
- Wskazuje, czy na danym etapie używać wiertarki elektrycznej.
- Označuje používanie/nepoužívanie elektrickej vŕtačky počas určitého kroku.



## VAROVÁNÍ A POZNÁMKY / OSTRZEŻENIA I UWAGI / WÝSTRAHY A UPOZORNENIA

### čeština:

- **Nedodržení následujících upozornění může mít za následek vážné zranění nebo poškození majetku a ztrátu záruky.**
- V zájmu bezpečnosti se nepokoušejte tento výrobek sestavit jinak, než přesně podle návodu.
- Ověřte si, zda ke stavbě domku není nutné stavební povolení.
- Před sestavením zkontrolujte, zda je základová deska zcela rovná.
- Pozor, při nadměrném utažení vrutů může dojít k poškození plastových součástí. Proto důrazně doporučujeme u vrtačky nastavit nízký kroutivý moment. Lze také použít křížový šroubovák číslo 2.
- K montáži je zapotřebí tři zdravých dospělých osob.
- Všichni, kdo se na montáži podílejí, musí stále nosit ochranné brýle.
- Používáte-li při montáži žebřík, buďte nanejvýš opatrní.
- V oblastech, kde jsou časté a silné sněhové srážky, doporučujeme ze střechy odstraňovat sněh.
- V blízkosti výrobku nepoužívejte ani neskladujte horké předměty.
- Řádné a úplné sestavení je nezbytné, aby při používání domku nedošlo k úrazu.
- Důrazně doporučujeme domek po dokončení ukotvit. Potřebný materiál najdete v poslední části tohoto návodu, Ukotvení domku. Lze jej zakoupit v místním železářství.
- **Většina zranění je způsobena nesprávným použitím nebo nedodržováním pokynů. Při používání výrobku buďte opatrní.**

### polski:

- **Nieprzestrzeganie tych ostrzeżeń może skutkować poważnymi obrażeniami ciała lub uszkodzeniami oraz spowoduje unieważnienie gwarancji.**
- Aby zapewnić bezpieczeństwo, nie należy montować tego produktu bez dokładnego przeczytania instrukcji.
- Należy zapoznać się z obowiązującymi normami budowlanymi, aby dowiedzieć się, czy wymagane jest pozwolenie na postawienie magazynku.
- Powierzchnia wykorzystywana do montażu komody musi być pozioma. Jeśli powierzchnia nie jest prawidłowo wypoziomowana, komoda nie zostanie poprawnie złożona. Dzięki wypoziomowaniu powierzchni można zaoszczędzić czas, dlatego nie należy ignorować tego etapu.
- Należy pamiętać, że elementy z tworzywa ulegną uszkodzeniu, jeśli śruby będą zbyt mocno dociskane. Aby uniknąć uszkodzeń, zdecydowanie zaleca się użyć wiertarki z niskim momentem obrotowym. Można również użyć śrubokręta krzyżakowego typu Philips #2.
- Montaż jest przeznaczony dla trzech dorosłych osób.
- Osoby uczestniczące w montażu powinny nosić okulary ochronne przez cały ten proces.
- W przypadku korzystania z drabiny należy zachować szczególną ostrożność.
- Na obszarach, gdzie występują wysokie opady śniegu, zaleca się usunięcie śniegu z dachu.
- Nie używać ani nie przechowywać gorących przedmiotów w pobliżu produktu.
- Prawidłowy i kompletny montaż jest konieczny do obniżenia ryzyka wystąpienia wypadków lub obrażeń ciała.
- Usilnie zalecamy zakotwienie magazynku po zakończeniu jego montażu. W ostatniej sekcji niniejszej instrukcji – Kotwienie magazynku – przedstawiono akcesoria i narzędzia potrzebne do wykonania tej procedury. Takie elementy montażowe można zakupić w lokalnym sklepie budowlanym.
- **Większość obrażeń jest powodowanych przez nieprawidłowe użycie lub zaniechanie instrukcji. Podczas pracy z tym produktem należy zachować ostrożność.**

### slovenský:

- **Opomenuti e dodržiavať ti eto výstrahy môže mať za následok vážne poranenie alebo poškodenie majetku a spôsobí skončenie platnosti záruky.**
- S cieľom zaistiť bezpečnosť sa nepokúšajte tento produkt montovať bez dôsledného dodržiavania pokynov.
- V miestnych stavebných zákonoch overte, či sa na stavbu prístreška vyžaduje stavebné povolenie.
- Povrch, na ktorom budete stavať alebo inštalovať konštrukciu, musí byť vodorovný. Ak povrch nebude správne vodorovný, konštrukciu nezmontujete správne. Správna vodorovnosť povrchu vám na dlhú dobu ušetrí čas, preto tento krok neignorujte.
- Dávajte pozor na nadmerné utahovanie skrutiek, čím môžete plastové diely poškodiť. Aby ste zabránili poškodeniu, dôrazne odporúčame používať vrták s nízkym nastavením krútiaceho momentu. Možno použiť aj křížový skrutkovač (Phillips) č. 2.
- Montáž musia vykonávať tri spôsobilé dospelé osoby.
- Každá osoba, ktorá sa zúčastňuje montáže, musí počas montáže používať ochranné okuliare.
- Ak budete počas montáže používať rebrík, dávajte veľký pozor.
- V oblastiach s výskytom silného sneženia odporúčame odstraňovať zo strechy sneh.
- V blízkosti boxu nepoužívajte ani neskladujte horúce predmety.
- Správna a úplná montáž sú základom na zníženie rizika úrazu alebo poranenia.
- Po dokončení dôrazne odporúčame prístrešok ukotviť. Posledná časť tohto návodu s názvom Ukotvenie prístreška uvádza spojovacie prostriedky potrebné na realizáciu ukotvenia. Spojovacie prostriedky možno zakúpiť v miestnom železiarstve.
- **Väčšia úrazov je spôsobená nesprávnym používaním a/alebo nedodržaním pokynov. Pri používaní tohto produktu dávajte pozor.**



• Podložku na sestavení domku musíte mít vlastní. Podle toho kde bydlíte, může být požadována řádná dokumentace pro stavební povolení. Než začnete domek sestavovat, proveďte všechny místní stavební zákony. Před začátkem sestavování musíte mít vylitou nebo sestavenou podložku. Existují dvě možnosti:

- **Betonová**
- **Z dřevěného rámu**

Vyberte jednu z možností, ale dbejte na to, že povrch musí být před instalací vyrovnán. Pokud nebude povrch dostatečně rovný, domek nebude možné sestavit správně. Správné vyrovnání povrchu vám z dlouhodobého hlediska ušetří čas, takže tento krok prosím nevynechávejte. **Doporučujeme betonovou podložku. Bude to nejodolnější a nejtrvanlivější volba. Podložka, kterou zvolíte, musí být postavena nad úroveň povrchu tak, aby se do domku nedostávala voda. Veškeré dřevo musí být schváleno na venkovní použití.**



• Należy przygotować platformę, na której zostanie postawiony magazynek. W niektórych regionach może być wymagane pozwolenie na taką budowę. Przed rozpoczęciem składania magazynku należy zapoznać się z lokalnymi normami budowlanymi. Przed złożeniem magazynku należy przygotować platformę. Może to być platforma:

- **Betonowa**
- **Drewniana**

Przed określeniem rodzaju platformy należy wypoziomować powierzchnię. Magazynek montowany na niewypoziomowanej powierzchni nie zostanie poprawnie złożony. Dzięki wypoziomowaniu powierzchni można zaoszczędzić czas, dlatego nie należy ignorować tego etapu. **Zalecamy przygotowanie platformy z betonowej wylewki. Taka platforma ma najwyższą wytrzymałość i będzie służyć przez wiele lat. Wybraną platformę należy umieścić powyżej poziomu gruntu, aby uniknąć gromadzenia się wody w magazynku. Elementy drewniane stosowane w konstrukcji zewnętrznej muszą być dostosowane do tego celu!**



• Na montáž prístrešku musíte skonštruovať plošinu. Vo vašom obvode sa môže požadovať príslušná dokumentácia na vydanie stavebného povolenia. Pred montážou prístrešku si pozrite všetky miestne stavebné zákony. Pred začatím montáže musíte vybetónovať alebo skonštruovať plošinu. Existujú dva typy:

- **betónová**
- **drevený rám**

Zvolte typ, no pred nainštalovaním vodorovne vyrovnajte povrch. Ak povrch nebude správne vodorovný, konštrukciu nezmontujete správne. Správna vodorovnosť povrchu vám na dlhú dobu ušetrí čas, preto tento krok neignorujte. **Odporúčame betónovú plošinu. Bude to najpevnější a najtrvanlivejšie riešenie. Vami zvolená plošina musí byť postavená nad zemou, aby ste zabránili vnikaniu vody do prístrešku. Všetko rezivo musí byť určené na použitie v exteriéri!**

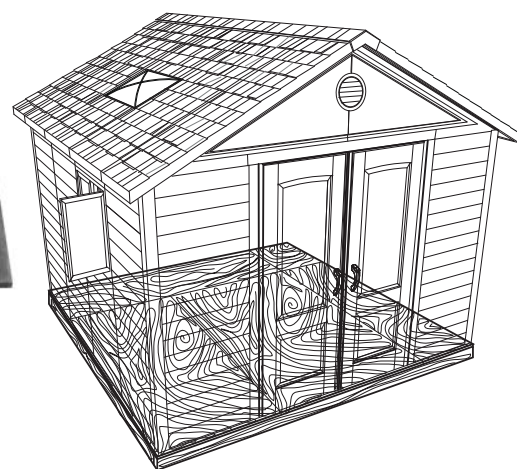
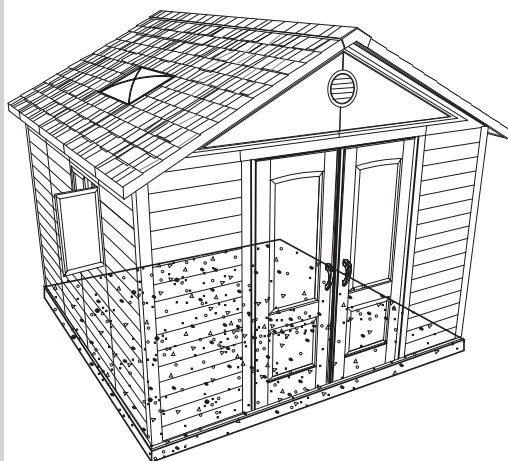

## ► ČÁST 1 (POKRAČOVÁNÍ) / SEKCJA 1 (CIĄG DALSZY) / 1. ČASŤ (POKRAČOVANIE)

NA BETONOVOU PODLOŽKU BUDETE POTŘEBOVAT / WYMAGANY BETON / JE POTREBNÝ BETÓN



1,3 yd<sup>3</sup> (0,99 m<sup>3</sup>)

# 1.1

BETONOVÁ PODLOŽKA / PLATFORMA Z BETONU / BETÓNOVÁ PLOŠINA

- Beton by měl být zhruba 10,2 cm (4") vysoký. Skutečné rozměry domku jsou v nejširších a nejdelších bodech 3,35 m x 3,35 m (132" x 132") Při vybírání polohy pro domek se ujistěte, že těmto rozměrům vyhovuje. **Rozměr podlahy je o kousek menší, než rozměr střechy; z toho důvodu musíte postavit rovnou podložku o rozměrech 3,14 m x 3,14 m (123 1/2" x 123 1/2").**
- Beton powinien mieć grubość około 10,2 cm (4"). Wymiary magazynku to 3,35 m x 3,35 m (132" x 132"). Należy się upewnić, że wybrana lokalizacja będzie odpowiadać tym wymiarom. **Wymiary podłogi są nieco mniejsze od wymiarów dachu, dlatego podłoże będzie musiało liczyć 3,14 m 3,14 m (123 1/2" x 123 1/2").**
- Betón musí mať hrúbku približne 10,2 cm (4"). Maximálne skutočné rozmery prístrešku na šírku a na dĺžku sú 3,35 m x 3,35 m (132" x 132"). Zvoľte miesto, ktoré je pre tieto rozmery vhodné. **Rozmery podlahy sú o niečo menšie ako rozmery strechy, preto budete musieť skonštruovať vodorovný povrch s rozmermi 3,14 m 3,14 m (123 1/2" x 123 1/2").**

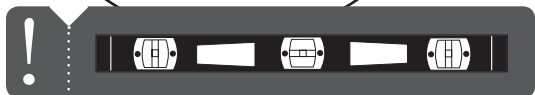
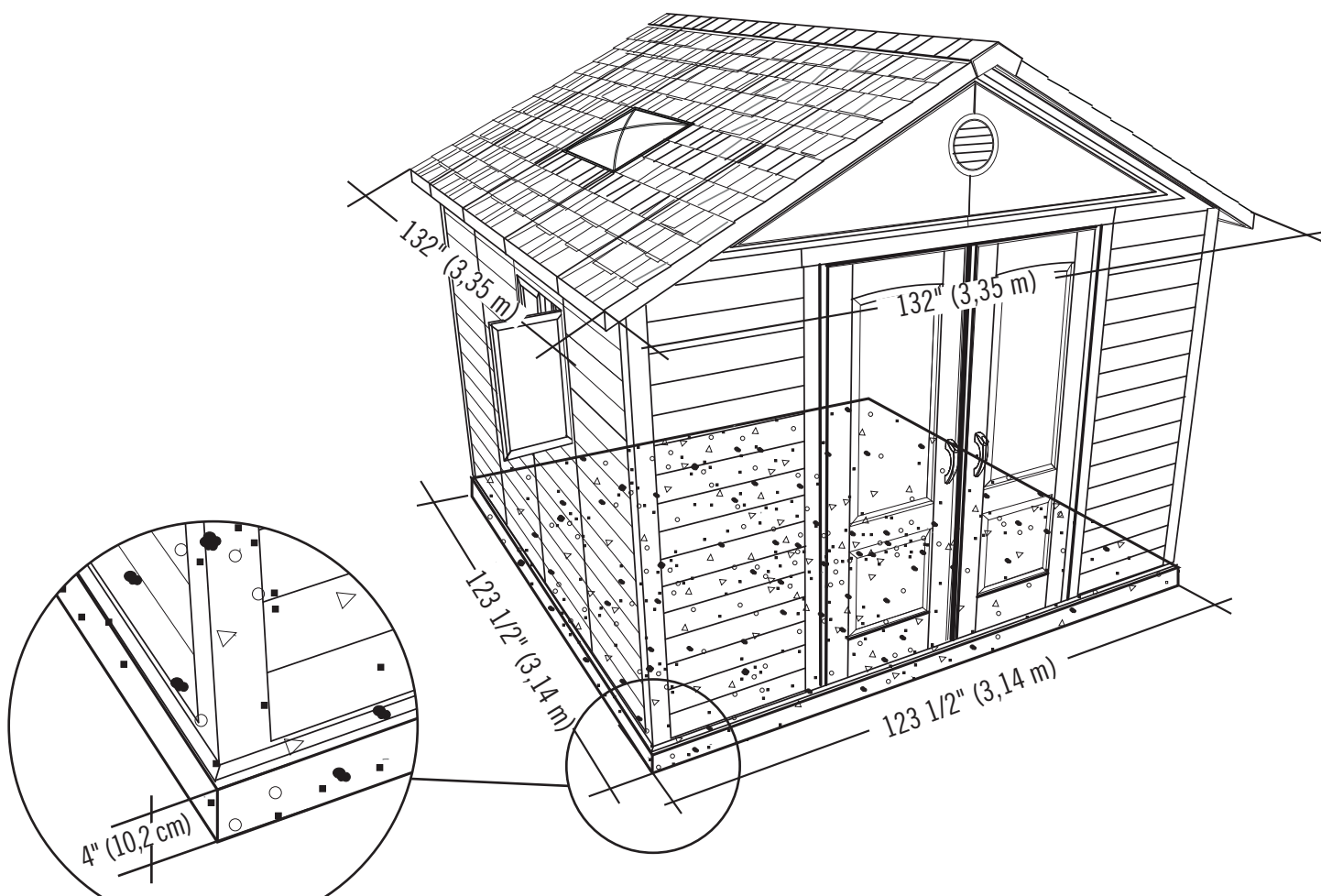

## ► ČÁST 1 (POKRAČOVÁNÍ) / SEKCJA 1 (CIĄG DALSZY) / 1. ČASŤ (POKRAČOVANIE)

NA DŘEVĚNOU PODLOŽKU BUDETE POTŘEBOVAT / WYMAGANE DREWNO / JE POTREBNÉ DREVO

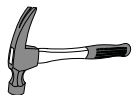

# 1.2

DŘEVĚNÁ PODLOŽKA / PLATFORMA DREWNIANA / DREVENÁ PLOŠINA

- Skutečné rozměry domku jsou v nejširších a nejdelších bodech 3,35 m x 3,35 m (132" x 132"). Při vybírání polohy pro domek se ujistěte, že těmto rozměrům vyhovuje. **Rozměr podlahy je o kousek menší, než rozměr střechy; z toho důvodu musíte postavit rovnou podložku o rozměrech 3,14 m x 3,14 m (123 1/2" x 123 1/2").**
- Wymiary magazynku to 3,35 m x 3,35 m (132" x 132"). Należy się upewnić, że wybrana lokalizacja będzie odpowiadać tym wymiarom. **Wymiary podłogi są nieco mniejsze od wymiarów dachu, dlatego podłoże będzie musiało liczyć 3,14 m 3,14 m (123 1/2" x 123 1/2").**
- Maximálne skutočné rozmery prístrešku na šírku a na dĺžku sú 3,35 m x 3,35 m (132" x 132"). Zvoľte miesto, ktoré je pre tieto rozmery vhodné. **Rozmery podlahy sú o niečo menšie ako rozmery strechy, preto budete musieť skonštruovať vodorovný povrch s rozmermi 3,14 m 3,14 m (123 1/2" x 123 1/2").**

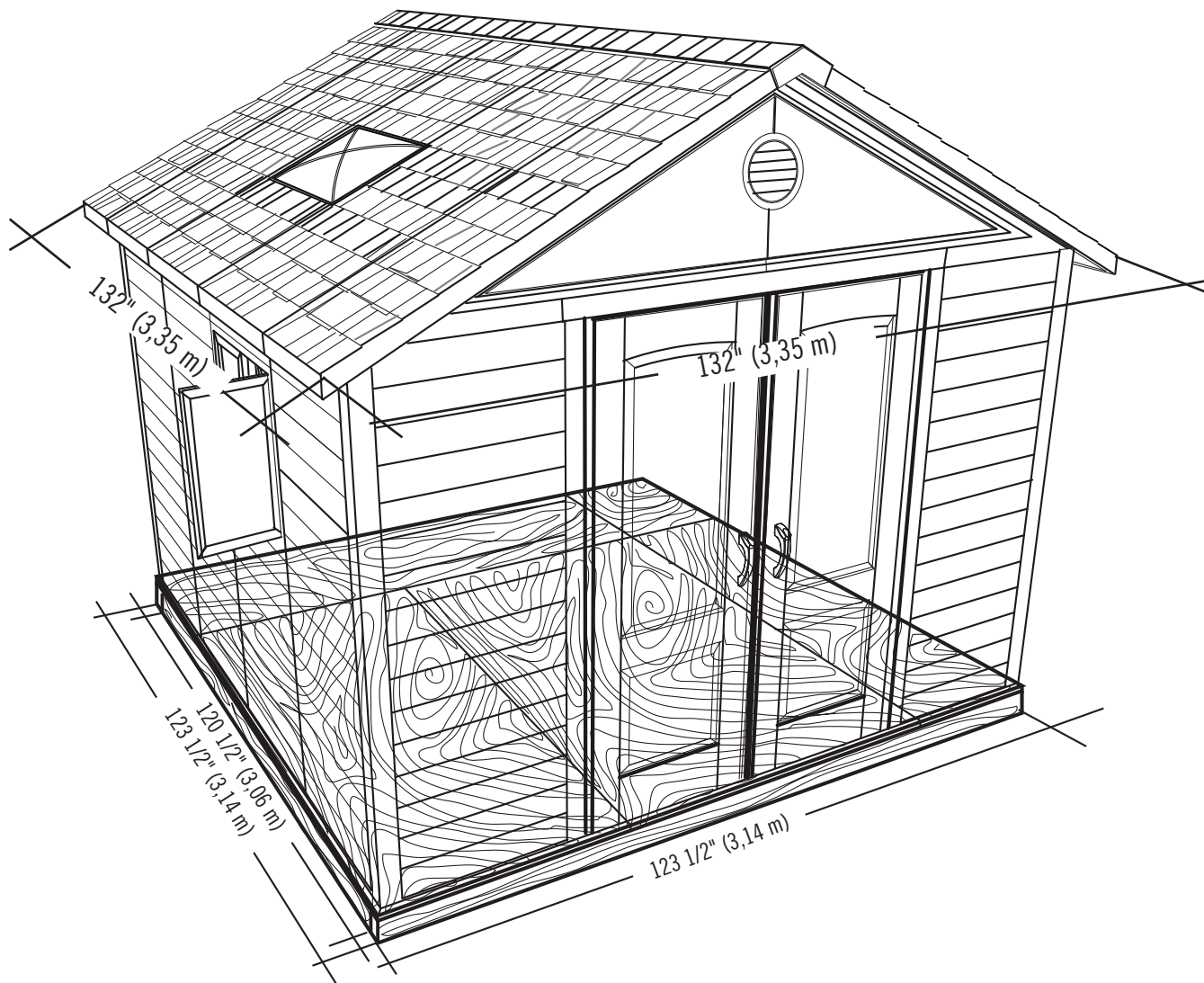

## ► ČÁST 1 (POKRAČOVÁNÍ) / SEKCJA 1 (CIĄG DALSZY) / 1. ČASŤ (POKRAČOVANIE)

NA DŘEVĚNOU PODLOŽKU BUDETE POTŘEBOVAT / WYMAGANE DREWNO / JE POTREBNÉ DREVO

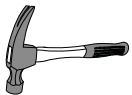

2" x 4" x 120 1/2" (5,1 cm x 10,2 cm x 3,06 m) (x9)



2" x 4" x 123 1/2" (5,1 cm x 10,2 cm x 3,14 m) (x2)

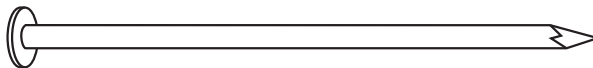

16d 3" (16d x 7,62 cm) (x36)

### 1.2.1

DŘEVĚNÁ PODLOŽKA / PLATFORMA DREWNIANA / DREVENÁ PLOŠINA

- Ujistěte se, že veškeré dřevo je naimpregnované a schválené na venkovní použití. Postavte rám o rozměrech 3,14 m x 3,14 m (123 1/2" x 123 1/2") (**vnější rozměry**).
- Upewnąć się, że drewno jest przystosowane do użytku na zewnątrz budynku. Zbudować platformę o wymiarach 3,14 m x 3,14 m (123 1/2" x 123 1/2") (**wymiary zewnętrzne**).
- Reziwo musí byť ošetrené a schválené na použitie v exteriéri. Skonstruujte rám s rozmermi 3,14 m x 3,14 m (123 1/2" x 123 1/2") (**vonkajšie rozmery**).

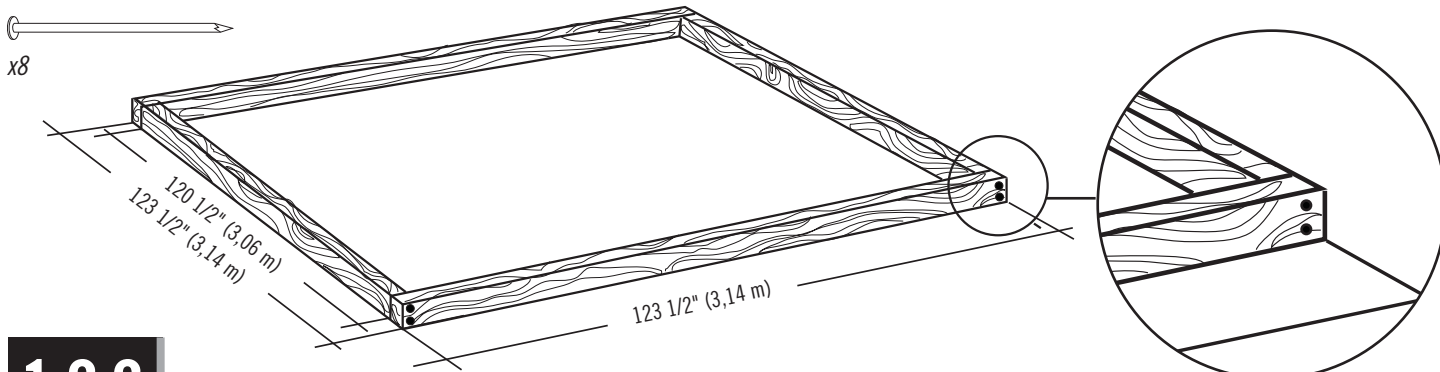

### 1.2.2

- Abyste zajistili, že jsou šrouby ve správném umístění na přibití překližky v dalším kroku, začněte měřit z rohu 40,1 cm (16") a poté se měří od středu ke středu.
- Aby zapewnić prawidłowe położenie kołków do mocowania sklejki w następnym etapie, pomiar należy rozpocząć od narożnika 40,1 cm (16"), a następnie zmierzyć odległość od środka do środka.
- S cieľom zabezpečiť, že klince budú v správnej polohe na priklincovanie preglejky v ďalšom kroku, začnite merať od rohu 40,1 cm (16") a potom merajte od stredu po stred.

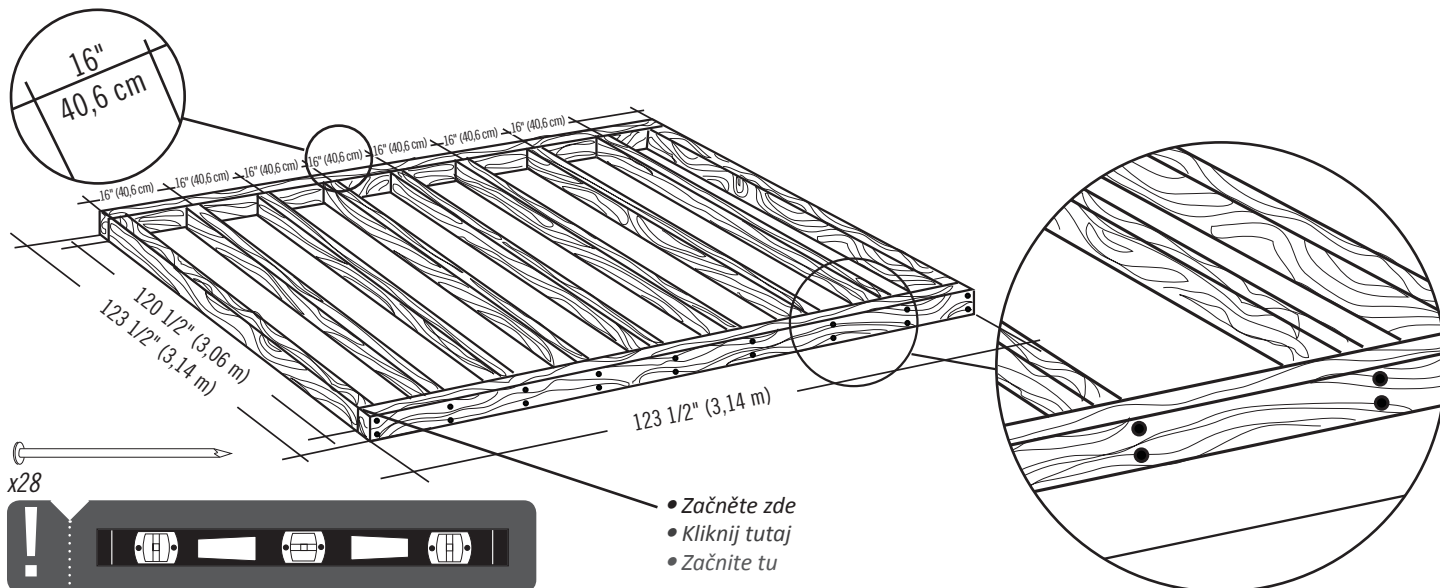

## ► ČÁST 1 (POKRAČOVÁNÍ) / SEKCJA 1 (CIĄG DALSZY) / 1. ČASŤ (POKRAČOVANIE)

NA DŘEVĚNOU PODLOŽKU BUDETE POTŘEBOVAT / WYMAGANE DREWNO / JE POTREBNÉ DREVO

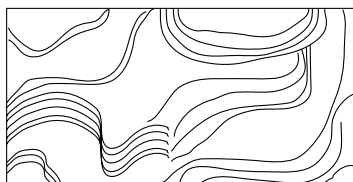
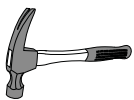

48" x 96" x 3/4" (1,22 m x 2,44 m x 19 cm) (x2)



27 1/2" x 96" x 3/4" (70 cm x 2,44 m x 19 cm) (x2)



27 1/2" x 27 1/2" x 3/4" (70 cm x 70 cm x 19 cm) (x1)

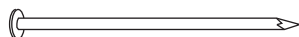

8d 1 1/2" (8d x 13 mm) Běžný hřebík (x76)

### 1.2.3

- Rám vyrovnejte do pravých úhlů měření z rohu do rohu.
- Uformować ramę w prostokąt, sprawdzając długość przekątnych.
- Zmeraním uhlopriečok od rohu po roh skontrolujte pravouhlosť.

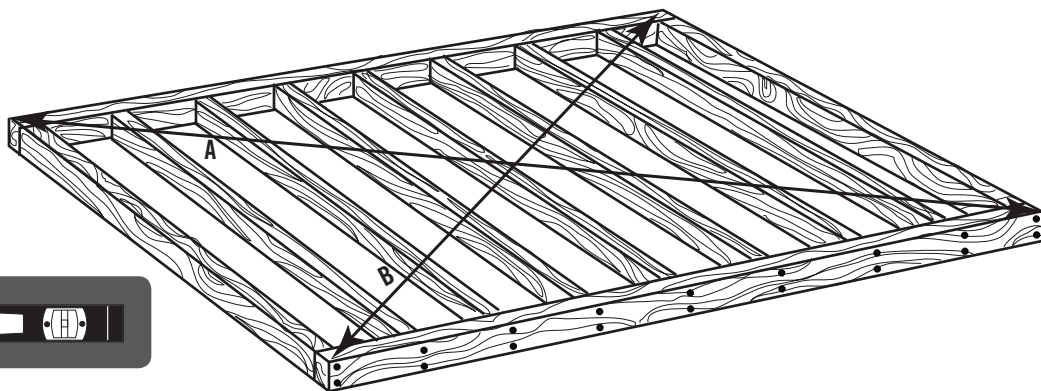

! A = B

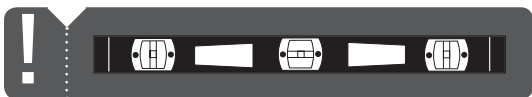

### 1.2.4

- Pomocí hřebíků připevněte překližku na rám. Poté vyvrtejte díry (8 mm) na odvod vody.
- Korzystając z gwoździ, przymocować sklejkę do ramy. Następnie wywiercić otwory (8 mm) ściekowe.
- Pomocou klinčov pripevnite preglejku na rám. Potom vyvrtajte otvory (8 mm) na odtok.

x76

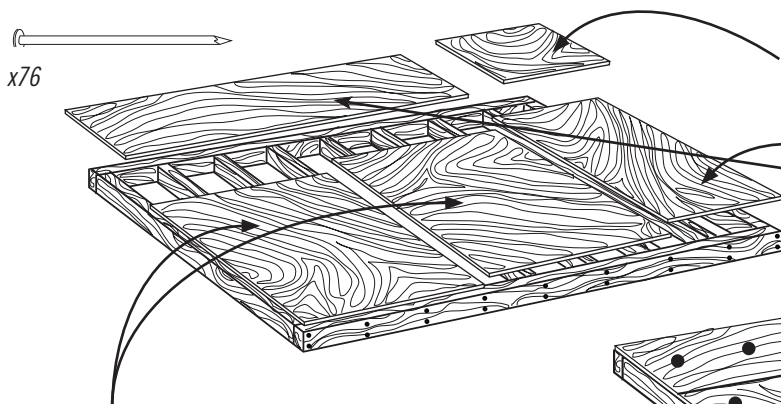

27 1/2" x 27 1/2" x 3/4" (70 cm x 70 cm x 19 mm)

33 1/2" x 83 3/8" x 3/4" (85,1 cm x 2,12 m x 19 mm)

48" x 83 3/8" x 3/4" (1,22 m x 2,12 m x 19 mm)

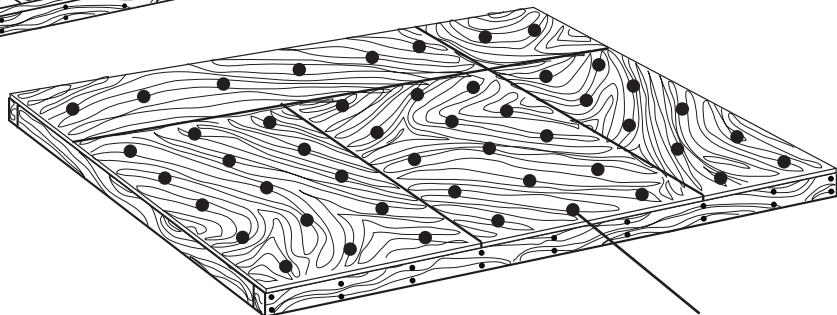

- Díry na odvod vody
- Otwory ściekowe
- Otvory na odtok

x48!

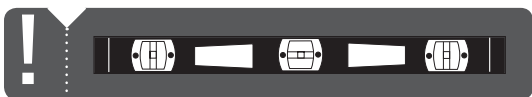



# 2

## SESTAVENÍ KROVU / MONTAŽ KRATOWNICY / MONTÁŽ KROKVV



### POŽADOVANÉ SPOJOVACÍHO MATERIÁLU / WYMAGANY CZĘŚCI / POŽADOVANÉ SPOJOVACIE PROSTRIEDKY

Sáček s malými částmi / Mały woreczek z częściami / Vrecko s malými dielmi

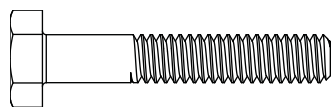

AAK (x40)



ADJ (x40)

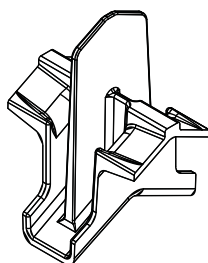

AIP (x4)



AHT (x8)



### POŽADOVANÉ DÍLY / WYMAGANE CZĘŚCI / POŽADOVANÉ DIELY



71 11/16" (1,82 m)

AFH (x8)

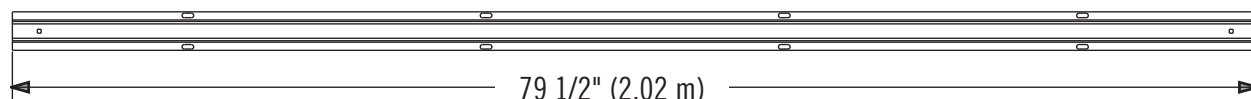

79 1/2" (2,02 m)

AFG (x4)

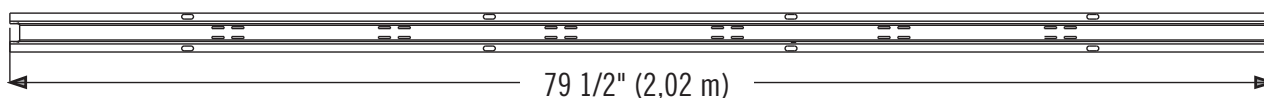

79 1/2" (2,02 m)

AFQ (x8)

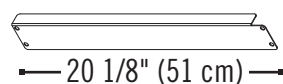

20 1/8" (51 cm)

AFP (x8)



### POŽADOVANÉ NÁSTROJE / WYMAGANE NARZĘDZIA / POTREBNÉ NÁRADIE



7/16" (11 mm) (x2)

## ► ČÁST 2 (POKRAČOVÁNÍ) / SEKCJA 2 (CIĄG DALSZY) / 2. ČASŤ (POKRAČOVANIE)

POŽADOVANÉ NÁRADÍ A VYBAVENÍ / WYMAGANE NARZĘDZIA I OSPRZĘT / POŽADOVANÉ NÁRADIE A SPOJOVACIE PROSTRIEDKY

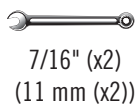

7/16" (x2)  
(11 mm (x2))

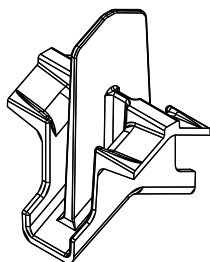

AIP (x4)

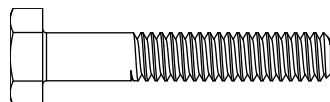

AAK (x8)



ADJ (x8)

### 2.1

- **Nosníkovou spojku (AIP)** zasajte do konců dvou **nosných okapových profilů (AFH)** podle obrázku.
- Umieścić **łącznik kratownicy (AIP)** na końcach dwóch **kanałów rynnowych kratownicy (AFH)** w sposób pokazany na ilustracji.
- **Nosníkovú spojku (AIP)** umiestnite medzi dva konce **nosných odkvapových profilov (AFH)** podľa obrázku.

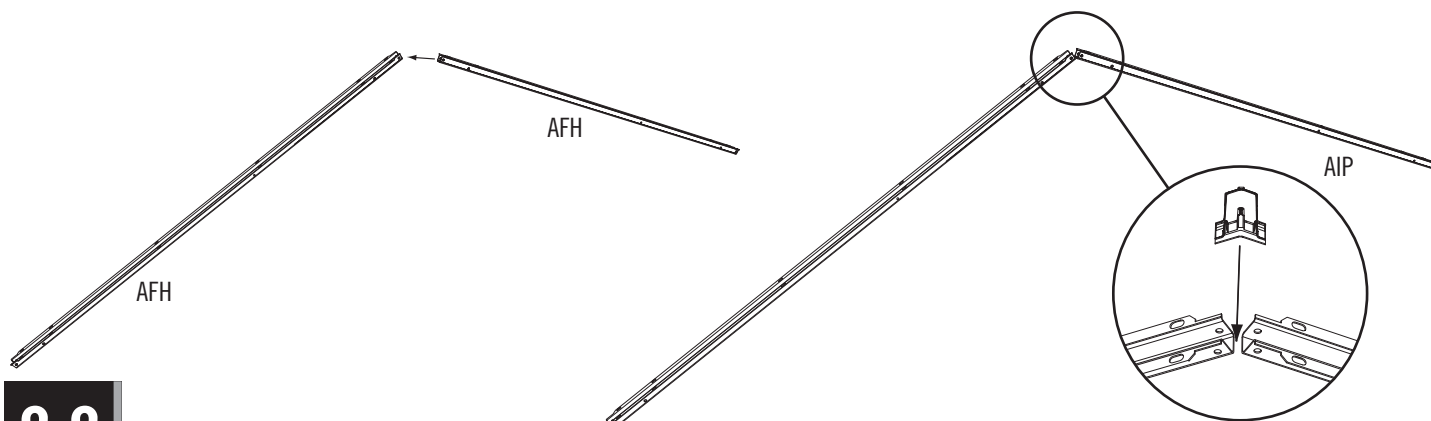

### 2.2

- Dva **šrouby (AAK)** protáhněte první **vertikální vzpěrou nosníku (AFP)**, otvory v okapových profilech, spojkou nosníku, profily a druhou **vertikální vzpěrou nosníku (AFP)**. Zajistěte dvěma **kloboučkovými maticemi (ADJ)**. **Neutahujte příliš.**
- Przełóżyc dwie (2) **śruby (AAK)** przez pierwszy **pionowy wspornik kratownicy (AFP)**, następnie przez otwory w kanale rynnowym kratownicy, przez łącznik kratownicy, ponownie przez kanał rynnowy kratownicy, a na koniec przez drugi **pionowy wspornik kratownicy (AFP)**. Zamocować śruby dwoma **nakrętkami kołpakowymi (ADJ)**. **Nie dokręcać nakrętek zbyt mocno.**
- Dve (2) **skrutky (AAK)** pretiahnite **vertikálnou podperou nosníka (AFP)**, otvormi na nosných odkvapových profilech a cez nosníkovú spojku. Následne ich vyvedzte cez nosné odkvapové profily a druhú **vertikálnu podperu nosníka (AFP)**. Upevnite pomocou dvoch **klobúčikových matic (ADJ)**. **Nepriťahujte príliš silno.**

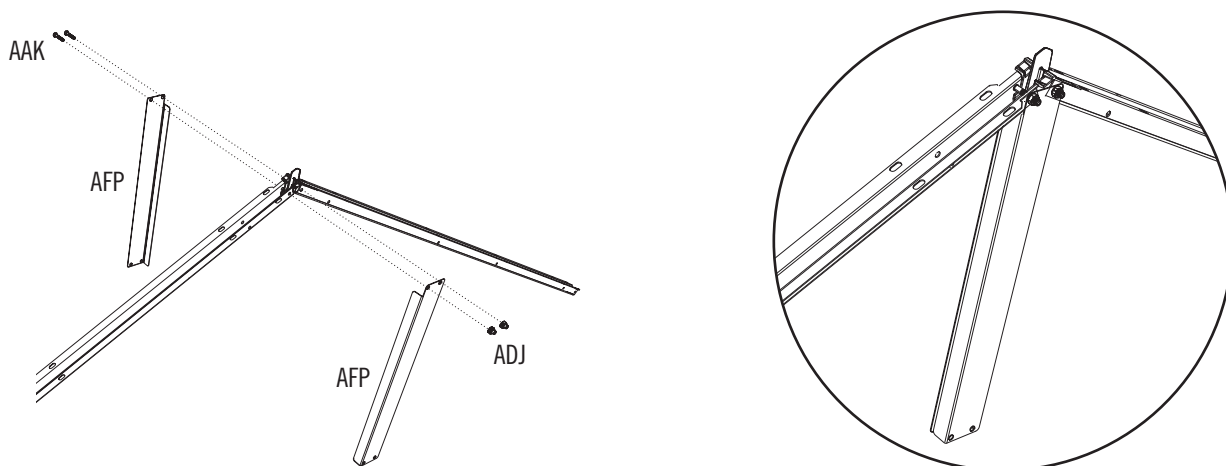

## ► ČÁST 2 (POKRAČOVÁNÍ) / SEKCJA 2 (CIĄG DALSZY) / 2. ČÁŠŤ (POKRAČOVANIE)

POŽADOVANÉ NÁRADÍ A VYBAVENÍ / WYMAGANE NARZĘDZIA I OSPRZĘT / POŽADOVANÉ NÁRADIE A SPOJOVACIE PROSTRIEDKY



7/16" (x2)  
(11 mm (x2))

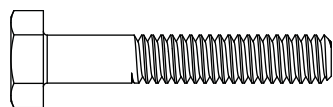

AAK (x16)



ADJ (x16)

### 2.3

- **Horizontální vzpěru nosníku (AFG) připevněte k profilům a vertikálním vzpěrám čtyřmi šrouby (AAK) a kloboučkovými maticemi (ADJ). Neutahujte příliš.**
- Zamocować poziomy wspornik kratownicy (AFG) do kanałów oraz pionowych wsporników kratownicy za pomocą czterech (4) śrub (AAK) oraz nakrętek kołpakowych (ADJ). **Nie dokręcać nakrętek zbyt mocno.**
- Upevnite **horizontálnu podperu nosníka (AFG)** k profilom a vertikálnej podpere nosníka pomocou štyroch (4) skrutiek (AAK) a klobúčikových matic (ADJ). **Nepríťahujte príliš silno.**

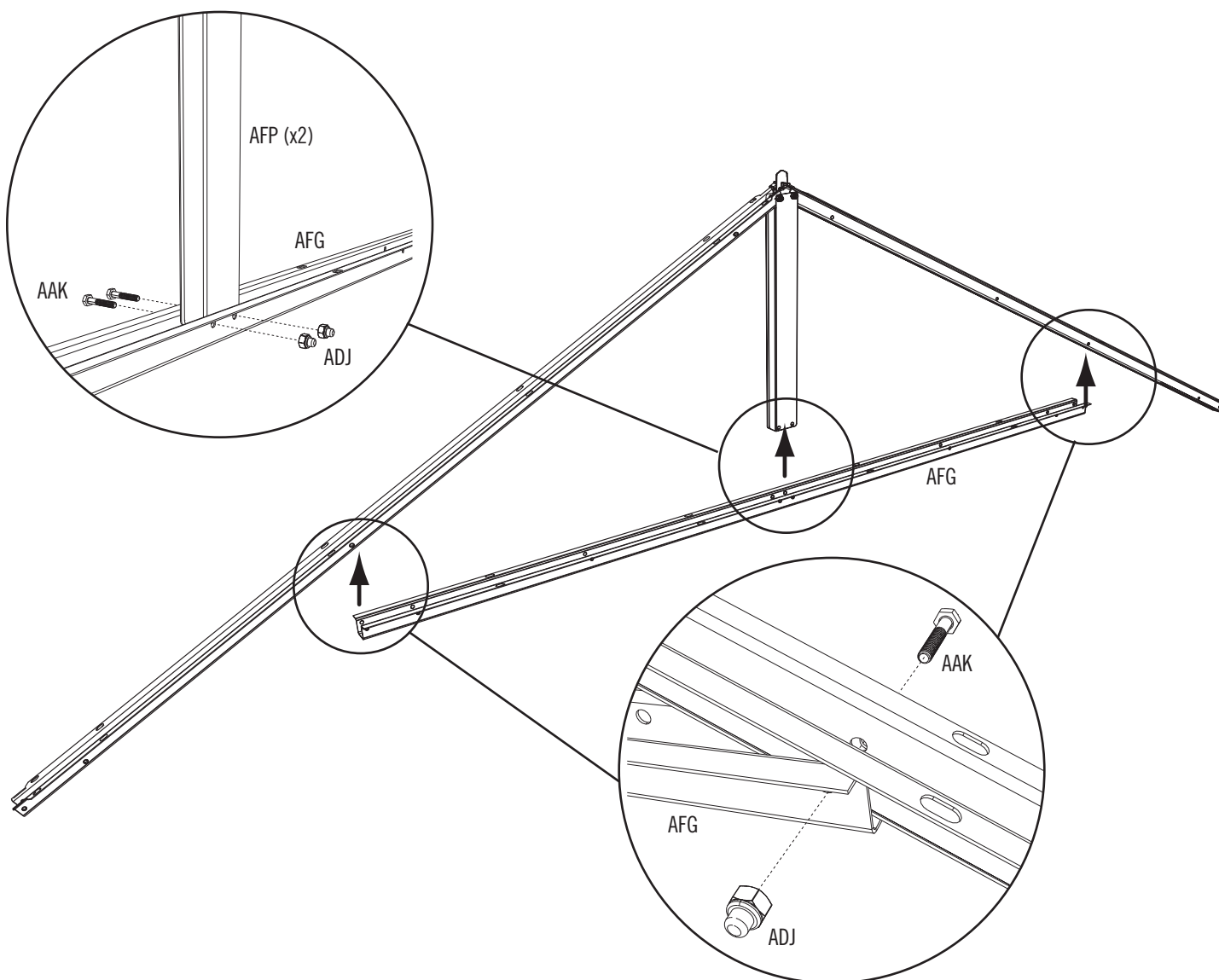

## ► ČÁST 2 (POKRAČOVÁNÍ) / SEKCJA 2 (CIĄG DALSZY) / 2. ČÁŠŤ (POKRAČOVANIE)

POŽADOVANÉ NÁRADÍ A VYBAVENÍ / WYMAGANE NARZĘDZIA I OSPRZĘT / POŽADOVANÉ NÁRADIE A SPOJOVACIE PROSTRIEDKY

  
7/16" (x2)  
(11 mm (x2))

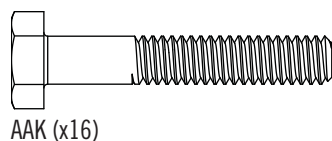

### 2.4

- Na oba konce každé nosníkové celku připevněte **opěrný profil stěny (AFQ)**.

**Neutahujte příliš.**

- Užívajúc dołączonych elementów mocujących zamocować **kanał wsporczy ściany (AFQ)** do każdego z końców zespołu kratownicy. **Nie dokręcać zbyt mocno.**
- Na obidva konce nosníkové sústavy pripevnite pomocou dodávaného spojovacieho materiálu **operný profil stěny (AFQ)**. **Nepriťahujte príliš silno.**

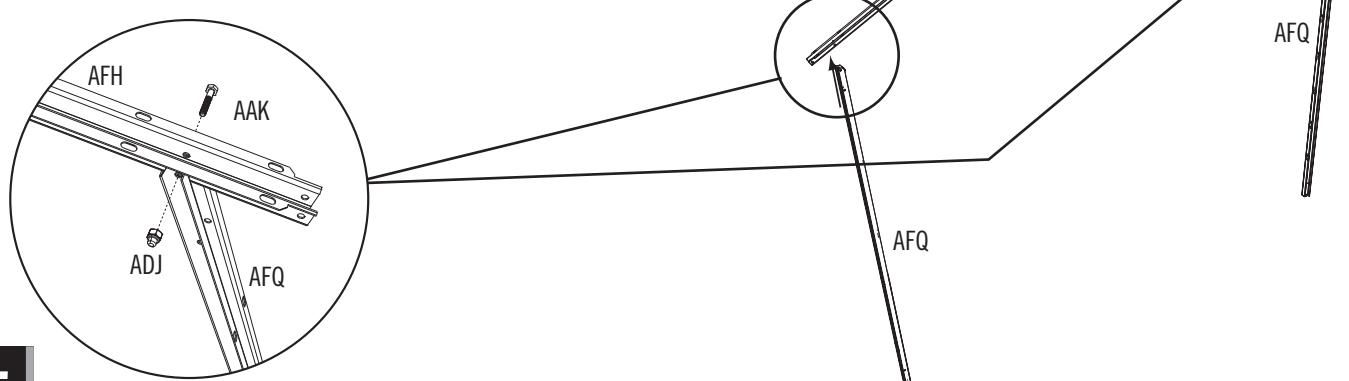

### 2.5

- Na spodek každého opěrného profilu připevněte **spojovací úhelník podlahy (AHT)**. **Neutahujte příliš. Postup z tohoto bodu opakujte ještě třikrát.**

- Zamocować **wspornik podłogowy (AHT)** u dołu każdego kanału wsporczego ściany. **Nie dokręcać zbyt mocno. Powtórzyć trzykrotnie czynności w tej sekcji.**

- Na spodnú časť každého opěrného profilu stěny primontujte **podlahový uholník (AHT)**. **Nepriťahujte príliš silno. Túto časť zopakujte trikrát.**

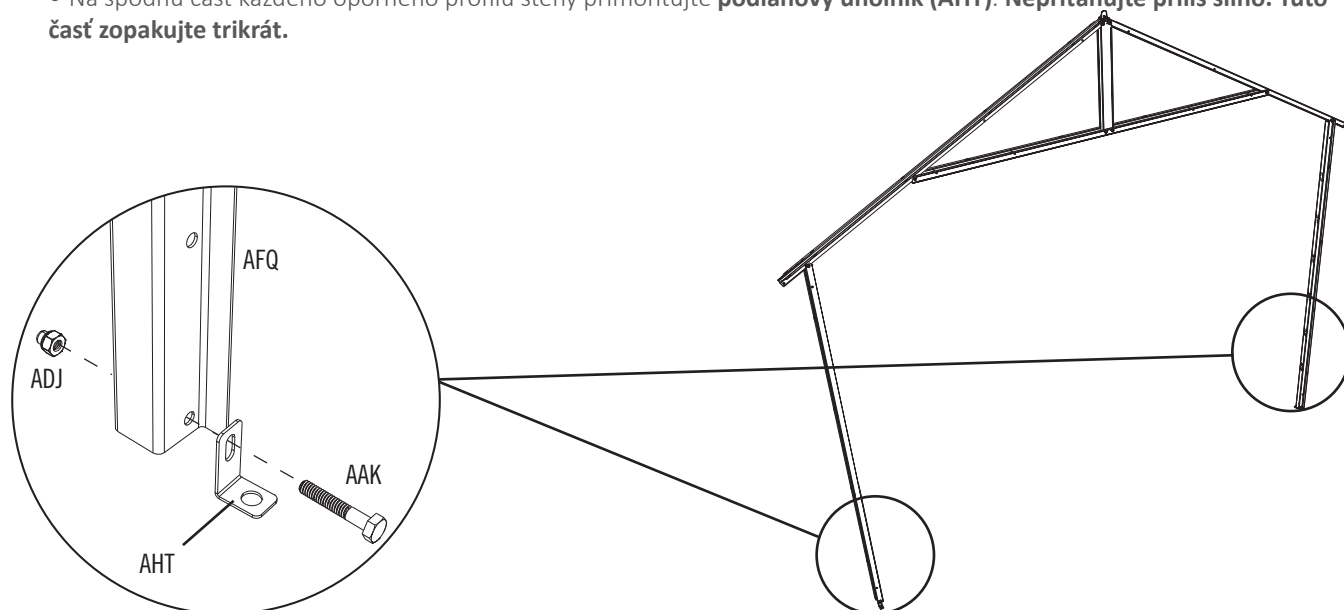

# 3

## SESTAVENÍ ŠTÍTU / MONTAŻ ŚCIANEK SZCZYTOWYCH / MONTAŻ ŠTÍTU



### POŽADOVANÉ SPOJOVACÍHO MATERIÁLU / WYMAGANY CZĘŚCI / POŽADOVANÉ SPOJOVACIE PROSTRIEDKY

Sáček s malými částmi / Mały woreczek z częściami / Vrečko s malými dielmi

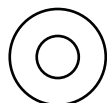
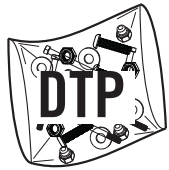

AEE (x10)

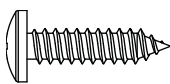

ADW (x10)

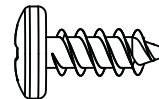

ADZ (x8)

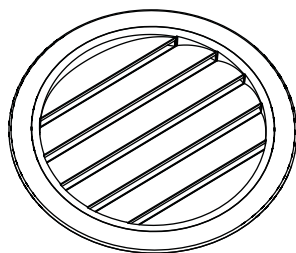

AGP (x2)

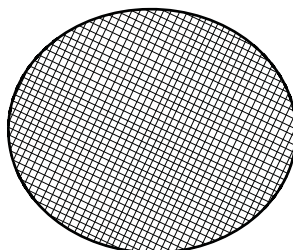

AIQ (x2)



### POŽADOVANÉ DÍLY / WYMAGANE CZĘŚCI / POŽADOVANÉ DIELY

Plastové díly / Części z tworzywa / Plastové diely

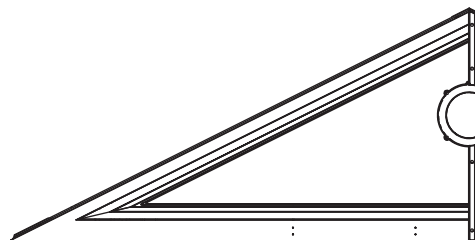

AGH (x2)

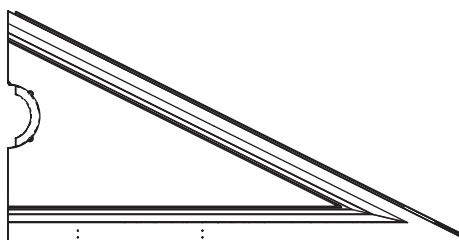

AGI (x2)



### NÁŘADÍ, KTERÉ BUDETE POTŘEBOVAT / WYMAGANE NARZĘDZIA / POTREBNÉ NÁRADIE



## ► ČÁST 3 (POKRAČOVÁNÍ) / SEKCJA 3 (CIĄG DALSZY) / 3. ČASŤ (POKRAČOVANIE)

POŽADOVANÉ NÁRADÍ A VYBAVENÍ / WYMAGANE NARZĘDZIA I OSPRZĘT / POŽADOVANÉ NÁRADIE A SPOJOVACIE PROSTRIEDKY

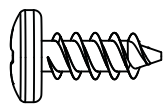

ADZ (x8)

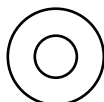

AEE (x10)

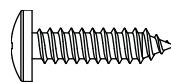

ADW (x10)

### 3.1

- Zarovnejte otvory v **levé (AGH)** a **pravé (AGI)** polovině zadního krovu.
- Wyrównać względem siebie otwory w **lewej (AGH)** i **prawej (AGI)** połowce tylnej ścianki szczytowej.
- Zarovnejte otvory v **ľavej (AGH)** a **pravej (AGI)** polovici zadného štítu.

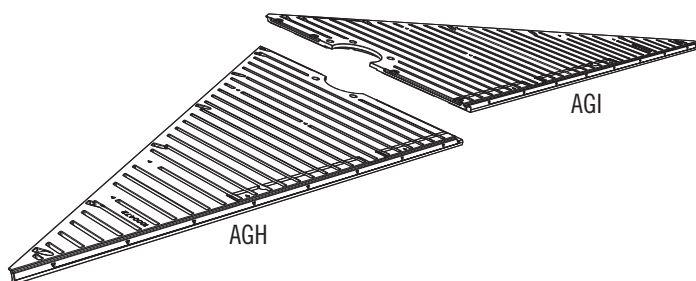

### 3.2

- Pomocí čtyř (4) **šroubů (ADZ)** zajistěte obě poloviny krovu dohromady.
- Przymocować obie połowki ścianki szczytowej za pomocą czterech (4) **wkrętów (ADZ)**.
- Dve polovice štítu zaisťte štyrmi (4) **skrutkami (ADZ)**.

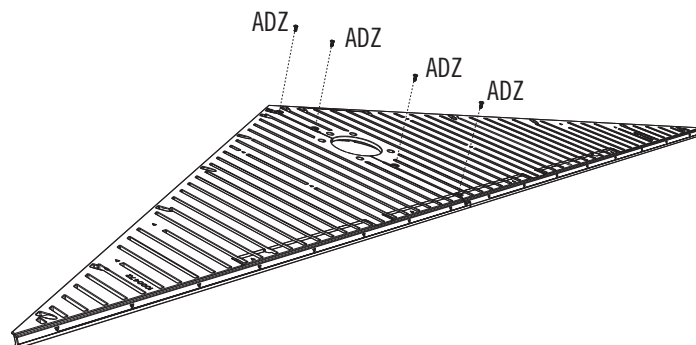

### 3.3

- Položte **sítku (AIQ)** přes **větrák (AGP)** a zarovnejte pět otvorů ve větráku s otvory na štítu. Zajistěte pomocí přibalených kovových spojů.
- Umieścić **filtr (AIQ)** na **kratce wentylacyjnej (AGP)** i wyrównać pięć otworów w kratce względem odpowiednich otworów w ścianie szczytowej. Przymocować za pomocą dostarczonych elementów mocujących.
- **Mriežku (AIQ)** nasadíte na **vetráku (AGP)** a päť otvorov na vetráku zarovnajte s otvormi v štíte. Zaisťte dodanými spojovacími prostriedkami.

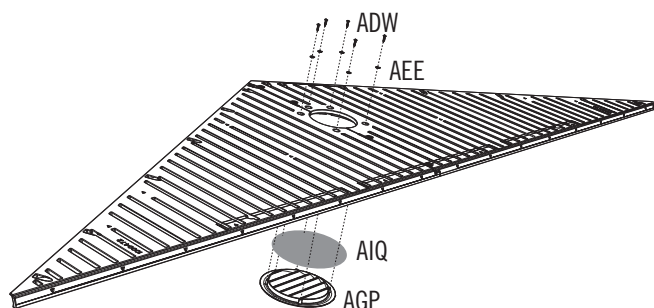

### 3.4

- **Opakujte postup u druhého štítu.**
- **Powtórzyc czynności z tej sekcji dla drugiej ścianki szczytowej.**
- **Postup v tejto časti zopakuj aj pri druhom štíte.**

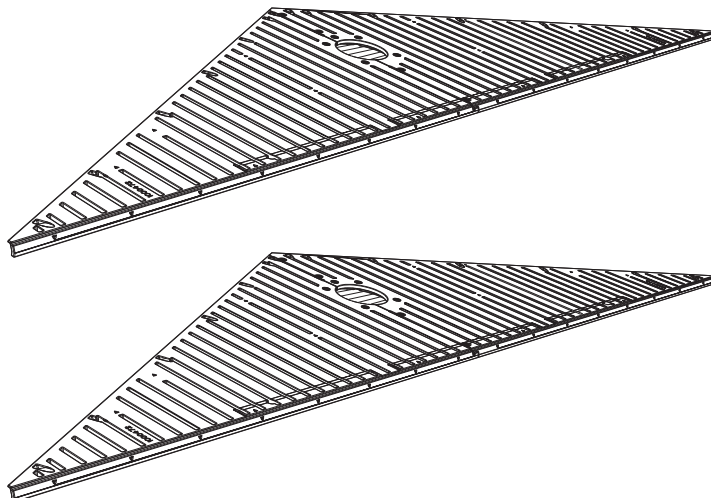

# 4

## SESTAVENÍ LEVÝCH DVEŘÍ / MONTAŻ LEWYCH DRZWICZEK / MONTÁŽ ĽAVÝCH DVEŘÍ



### POŽADOVANÉ SPOJOVACÍHO MATERIÁLU / WYMAGANY CZĘŚCI / POŽADOVANÉ SPOJOVACIE PROSTRIEDKY

Sáček s malými částmi / Mały woreczek z częściami / Vrecko s malými dielmi

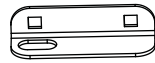

AIA (x1)

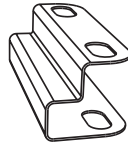

AIB (x1)



AHZ (x1)

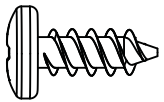

ADZ (x9)

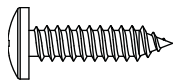

ADW (x3)

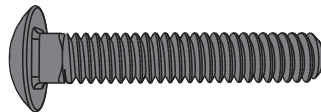

ACH (x2)



ADJ (x2)

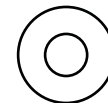

AEE (x3)

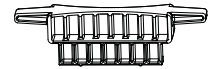

AHM (x2)



### POŽADOVANÉ DÍLY / WYMAGANE CZĘŚCI / POŽADOVANÉ DIEŁY

Kovové díly / Części metalowe / Kovové diely

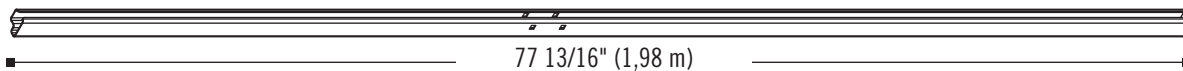

AFC (x1)

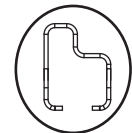

18 1/2" (47 cm)

AFB (x3)

Plastové díly / Części z tworzywa / Plastové diely

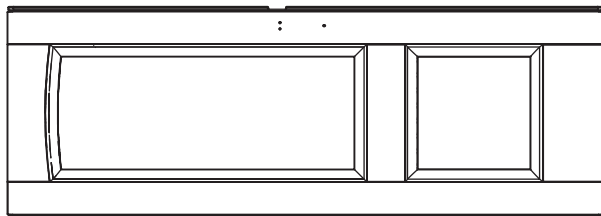

AGO (x1)



### NÁŘADÍ, KTERÉ BUDETE POTŘEBOVAT / WYMAGANE NARZĘDZIA / POTREBNÉ NÁRADIE



7/16" (11 mm)

## ► ČÁST 4 (POKRAČOVÁNÍ) / SEKCJA 4 (CIĄG DALSZY) / 4. ČASŤ (POKRAČOVANIE)

POŽADOVANÉ NÁRADÍ A VYBAVENÍ / WYMAGANE NARZĘDZIA I OSPRZĘT / POŽADOVANÉ NÁRADIE A SPOJOVACIE PROSTRIEDKY



AHM (x2)

### 4.1

- Nastavte **zamykací petlice (AHM)** dolů do prohlubně v horní a spodní části dveří. Poté, posuňte **koncový dveřní kanál (AFC)** přes hranu dveří a spodní část zamykací petlice podle vyobrazení.
- Umieścić **zamki ryglowe (AHM)** we wgłębieniach na dole i na górze drzwiczek. Następnie nasunąć **tylny kanał drzwiczek (AFC)** na krawędź drzwiczek oraz dolną część zamków zgodnie z rysunkiem.
- **Závory (AHM)** nainštalujte do výklenkov v hornej a spodnej časti dverí. Potom podľa obrázka zasuňte **lištu konca dverí (AFC)** na okraj dverí a do spodnej časti závor.

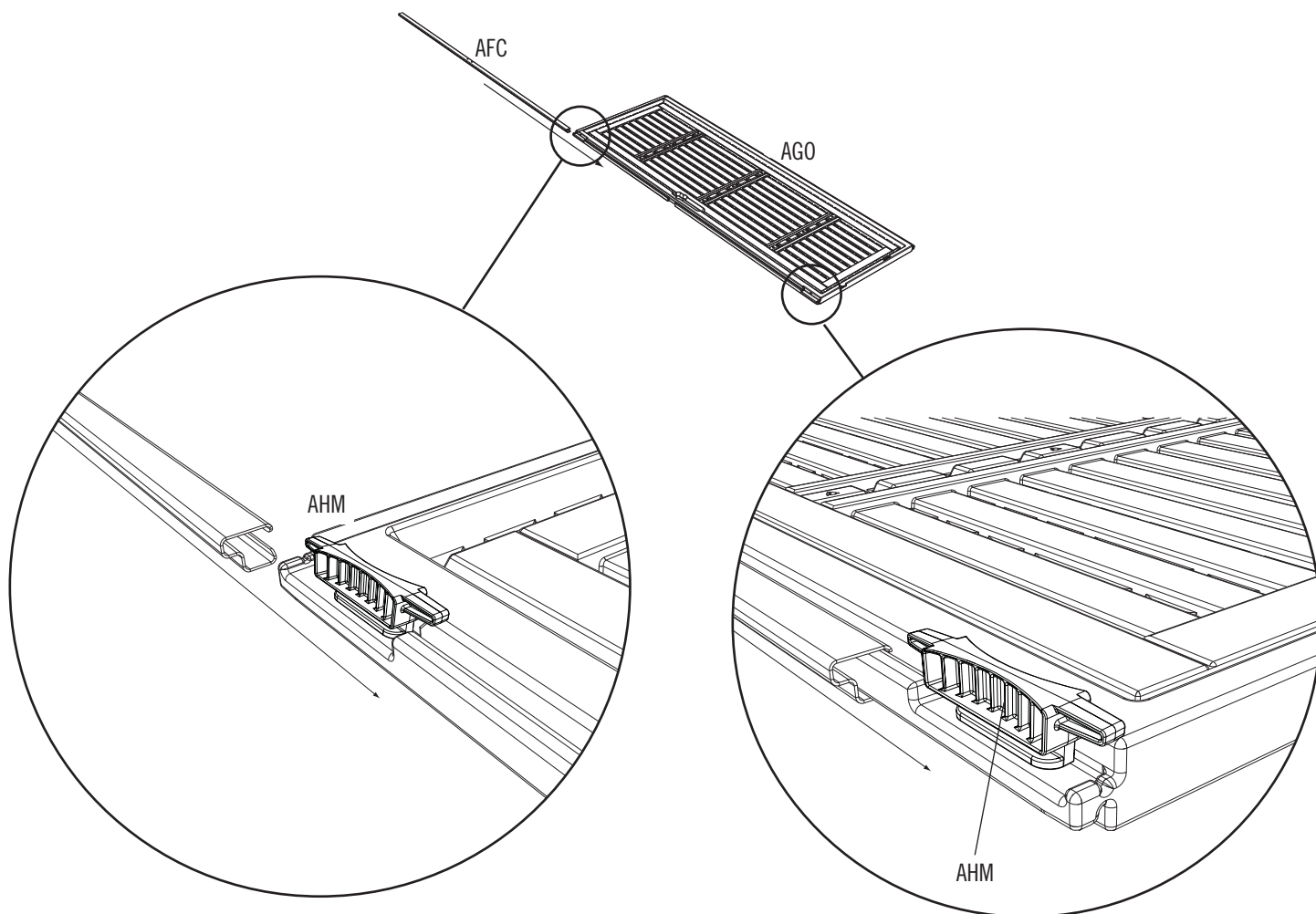



## ► ČÁST 4 (POKRAČOVÁNÍ) / SEKCJA 4 (CIĄG DALSZY) / 4. ČÁŠŤ (POKRAČOVANIE)

POŽADOVANÉ NÁRADÍ A VYBAVENÍ / WYMAGANE NARZĘDZIA I OSPRZĘT / POŽADOVANÉ NÁRADIE A SPOJOVACIE PROSTRIEDKY

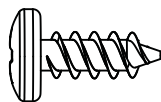

ADZ (x9)



• *Poznámka: Zamykací petlice se používají na uzamčení dveří. Zpočátku se mohou pohybovat trochu ztěžka. Aby se lépe rozchodily, budete je muset proťukat několikrát gumovým kladivem nahoru a dolů.*

• *Zapamiętaj: rygle wykorzystywane są do zamykania drzwi. Przy pierwszym użyciu mogą poruszać się z trudem. Może być konieczne rozruszanie ich w dół i w górę, za pomocą gumowego młotka.*

• *Poznámka: závory sa používajú na uzamknutie dverí. Na začiatku sa nemusia voľne pohybovať. Aby fungovali, možno ich budete musieť gumeným kladivom niekoľkokrát klepnúť smerom nahor a nadol.*

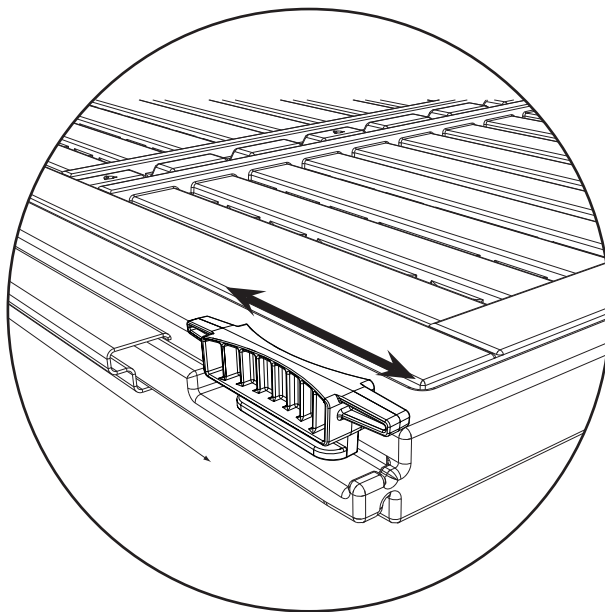

### 4.2

• K zadní straně levého křídla dveří připojte 3 **dveřní výstuže (AFB)**.

• Umieścić trzy (3) **wsporniki drzwi (AFB)** z tyłu drzwi w sposób pokazany na ilustracji.

• Na zadnú stranu dverí primontujte tri (3) **dverové výstuže (AFB)** podľa obrázku.

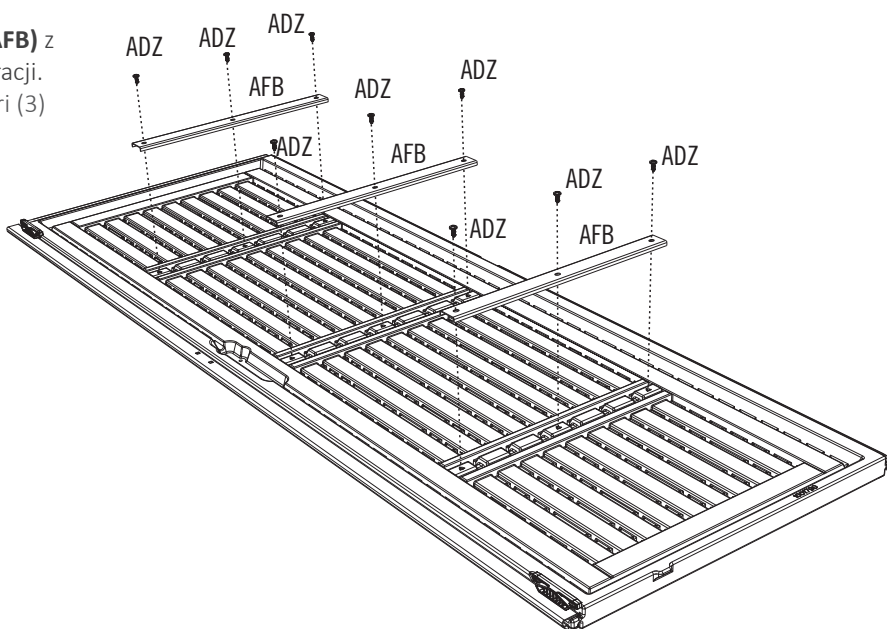

## ► ČÁST 4 (POKRAČOVÁNÍ) / SEKCJA 4 (CIĄG DALSZY) / 4. ČÁŠŤ (POKRAČOVANIE)

POŽADOVANÉ NÁŘADÍ A VYBAVENÍ / WYMAGANE NARZĘDZIA I OSPRZĘT / POŽADOVANÉ NÁRADIE A SPOJOVACIE PROSTRIEDKY



7/16" (x2)  
11 mm (x2)

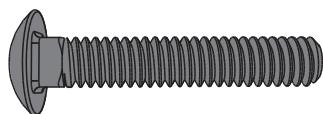

ACH (x2)

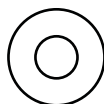

AEE (x3)



ADJ (x2)



AHZ (x1)

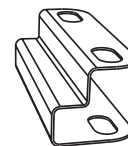

AIB (x1)



AIA (x1)

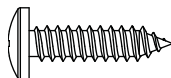

ADW (x3)

### 4.3

- Vsuňte **údernou desku (AIB)** nad koncový dveřní kanál a zarovnejte otvory.
- Przesuń **okucia (AIB)** nad końcowym rowkiem drzwi i wyrównaj otwory.
- **Zapadací plech (AIB)** zasuňte ponad listu konca dverí a zarovnaj otvory.

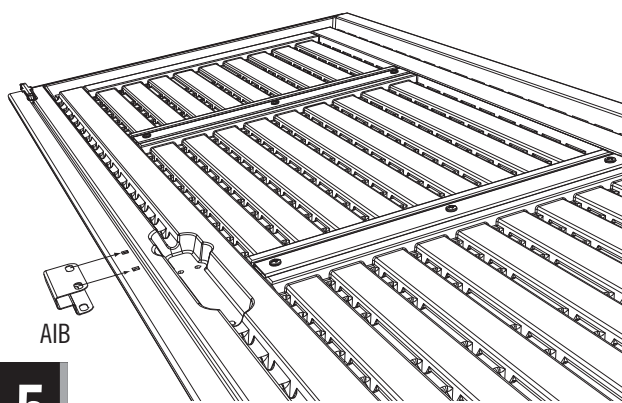

### 4.4

- Připevněte **dveřní petlici (AIA)** na dveře pomocí přibaleného nářadí. **Nestrhňte závit.**
- Przymocuj **zasuwkę (AIA)** do drzwi za pomocą części dostarczonych w zestawie. **Nie przykręcaj zbyt mocno.**
- Pomocou dodaných spojovacích prostriedkov namontujte na dvere **západku dverí (AIA)**. **Nadmerne neufahujte.**

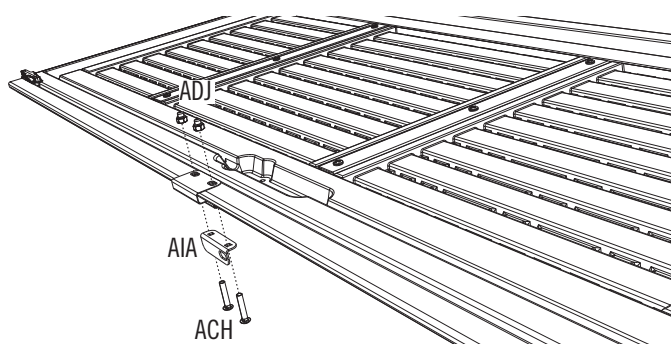

### 4.5

- Připevněte na **dveře kliku (AHZ)** pomocí přibalených kovových spojů. **Nestrhňte závit.**
- Przymocować **klamkę (AHZ)** do drzwiczek, korzystając z dołączonych elementów mocujących. **Nie dociskać nadmiernie.**
- Pomocou dodaných spojovacích prostriedkov namontujte **rúčku (AHZ)** na dvere. **Nadmerne neufahujte.**

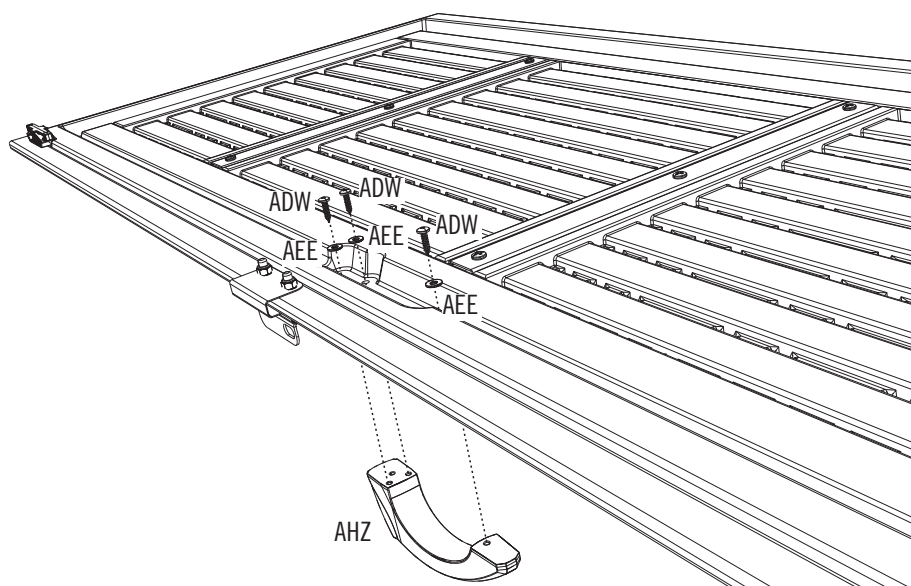

# 5

## SESTAVENÍ PRAVÝCH DVEŘÍ / MONTAŻ PRAWYCH DRZWICZEK / MONTÁŽ PRAVÝCH DVEŘÍ



### POŽADOVANÉ SPOJOVACÍHO MATERIÁLU / WYMAGANY SPRZĘT / POŽADOVANÉ SPOJOVACIE PROSTRIEDKY

Sáček s malými částmi / Mały woreczek z częściami / Vrecko s malými dielmi

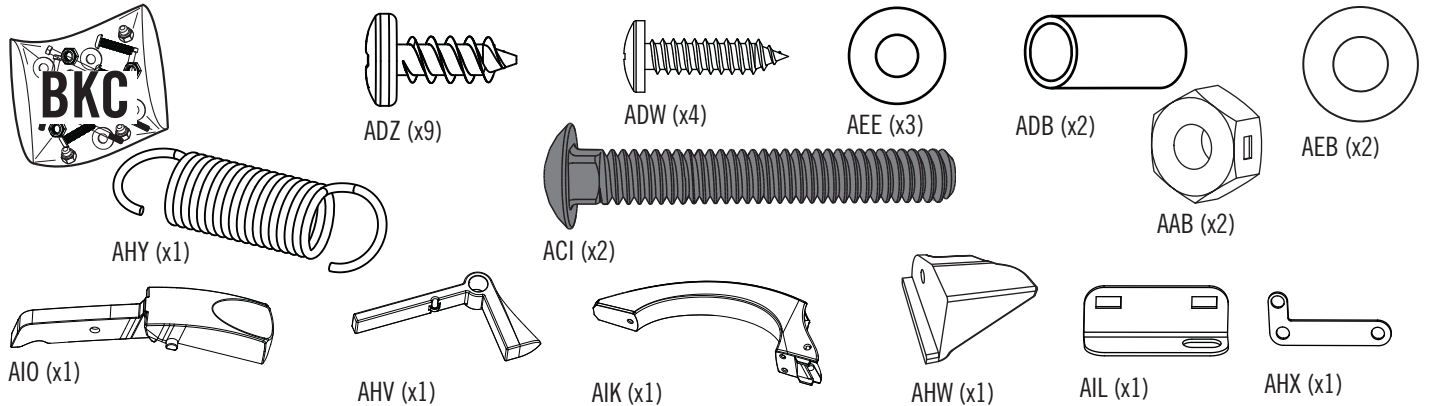

### POŽADOVANÉ DÍLY / WYMAGANE CZĘŚCI / POŽADOVANÉ DIEIY

Kovové díly / Części metalowe / Kovové diely

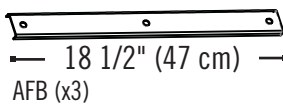
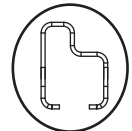
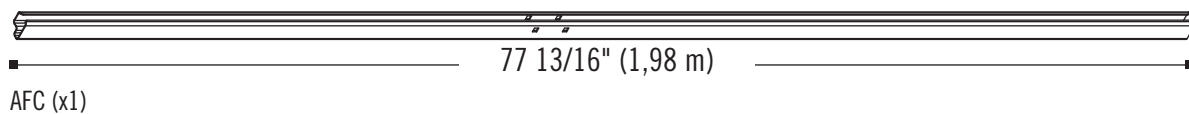

Plastové díly / Części z tworzywa / Plastové diely

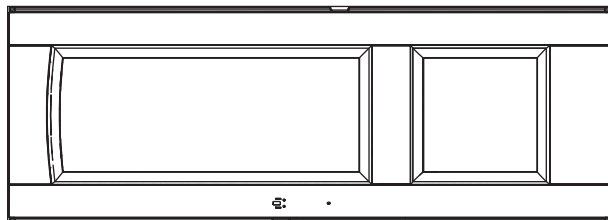

AGZ (x1)



### NÁŘADÍ, KTERÉ BUDETE POTŘEBOVAT / WYMAGANE NARZĘDZIA / POTREBNÉ NÁRADIE

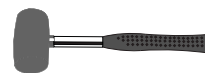
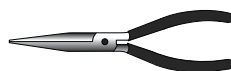

7/16" (11 mm)

## ► ČÁST 5 (POKRAČOVÁNÍ) / SEKCJA 5 (CIĄG DALSZY) / 5. ČASŤ (POKRAČOVANIE)

POŽADOVANÉ NÁŘADÍ A VYBAVENÍ / WYMAGANE NARZĘDZIA I OSPRZĘT / POŽADOVANÉ NÁRADIE A SPOJOVACIE PROSTRIEDKY



### 5.1

- Posuňte **koncové dveřní kolejnice (AFC)** přes hranu dveří podle vyobrazení.
- Następnie nasunąć **tylny kanał drzwiczek (AFC)** na krawędź drzwiczek zgodnie z rysunkiem.
- Podľa obrázka zasunúte **lištu konca dverí (AFC)** na okraj dverí.

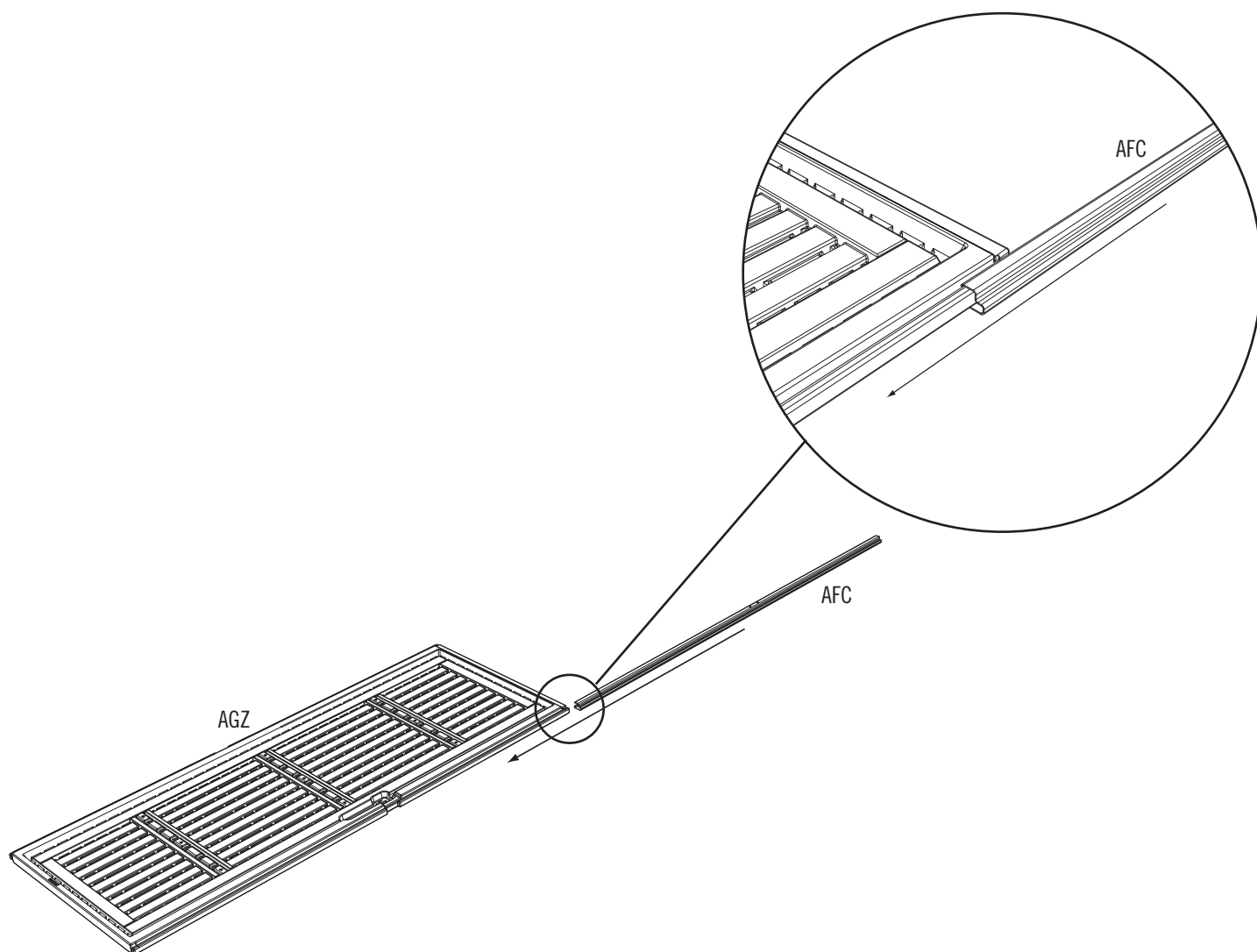

## ► ČÁST 5 (POKRAČOVÁNÍ) / SEKCJA 5 (CIĄG DALSZY) / 5. ČÁŠŤ (POKRAČOVANIE)

POŽADOVANÉ NÁRADÍ A VYBAVENÍ / WYMAGANE NARZĘDZIA I OSPRZĘT / POŽADOVANÉ NÁRADIE A SPOJOVACIE PROSTRIEDKY

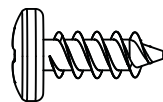

ADZ (9)

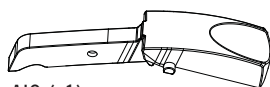

AIO (x1)

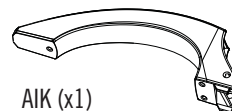

AIK (x1)

### 5.2

- K zadní straně pravého křídla dveří připojte 3 **dveřní výstuže (AFB)**.
- Umístěte tři (3) **wsporníky drzvi (AFB)** z тылу drzvi в способ показаны на иллюстрации.
- Na zadnú stranu dverí primontujte tri (3) **dverové výstuže (AFB)** podľa obrázku.

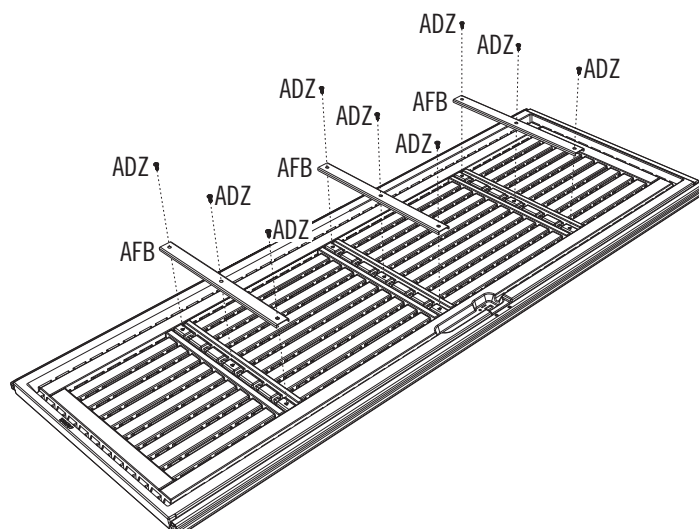

### 5.3

- Posuňte **otvirání palcem (AIO)** dolů do drážek **kličky dveří (AIK)**, dokud se výstupky nezasunou do otvorů.
- Przesuń **dźwignię obsługiwaną za pomocą kciuka (AIO)** w dół, do rowków w **klamce (AIK)**, do momentu w którym wypustki znajdą się w otworach.
- Przesuń **dźwignię obsługiwaną za pomocą kciuka (AIO)** w dół, do rowków w **klamce (AIK)**, do momentu w którym wypustki znajdą się w otworach.

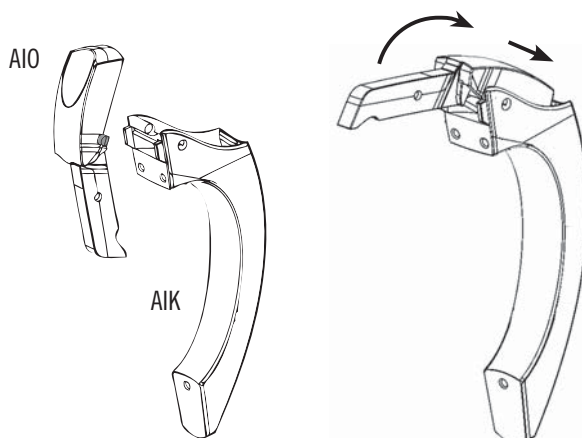

## ► ČÁST 5 (POKRAČOVÁNÍ) / SEKCJA 5 (CIĄG DALSZY) / 5. ČÁŠŤ (POKRAČOVANIE)

POŽADOVANÉ NÁRADÍ A VYBAVENÍ / WYMAGANE NARZĘDZIA I OSPRZĘT / POŽADOVANÉ NÁRADIE A SPOJOVACIE PROSTRIEDKY

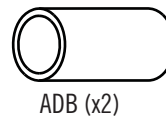
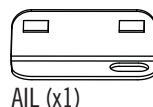
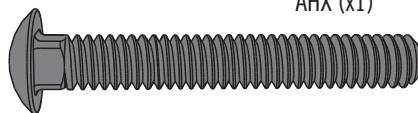
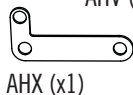
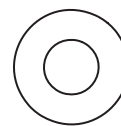
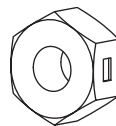
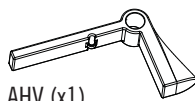
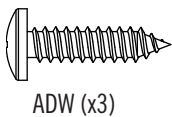
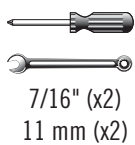

### 5.4

- Připevněte na dveře kliku pomocí přibalených kovových spojů. **Nestrhněte závit.**
- Przymocować klamkę do drzwiczek, korzystając z dołączonych elementów mocujących. **Nie dociskać nadmiernie.**
- Pomocou dodaných spojovacích prostriedkov namontujte rúčku na dveře. **Nadmerne neťahujte.**

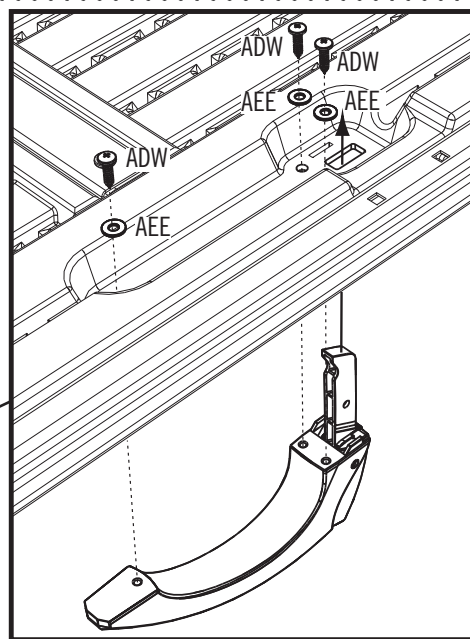
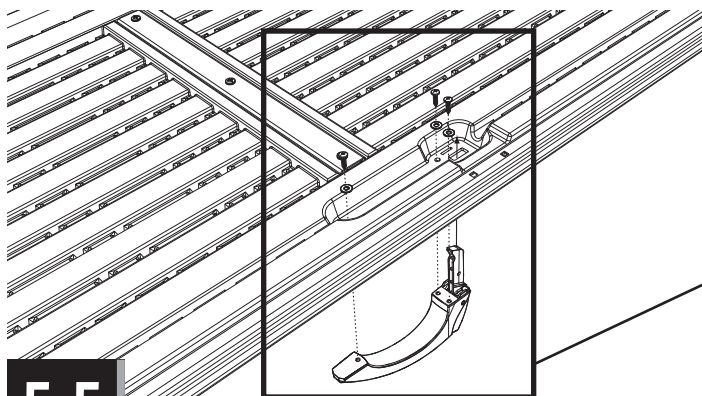

### 5.5

- Připevněte zamykací vybavení pomocí přibaleného náradí. **Rameno petlice spočívá na horní části otvírání palcem.**
- Zamontuj pozostałe drobne akcesoria, które załączono w opakowaniu. **Ramię podpórki opiera się na górnej części dźwigni.**
- Pomocou dodaných spojovacích prostriedkov namontujte zamykanie vybavenie. **Rameno západky spočíva na hornej časti palcovej páky.**

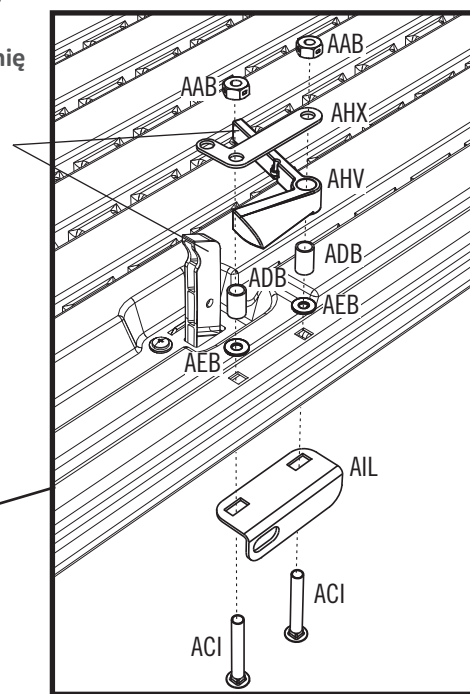
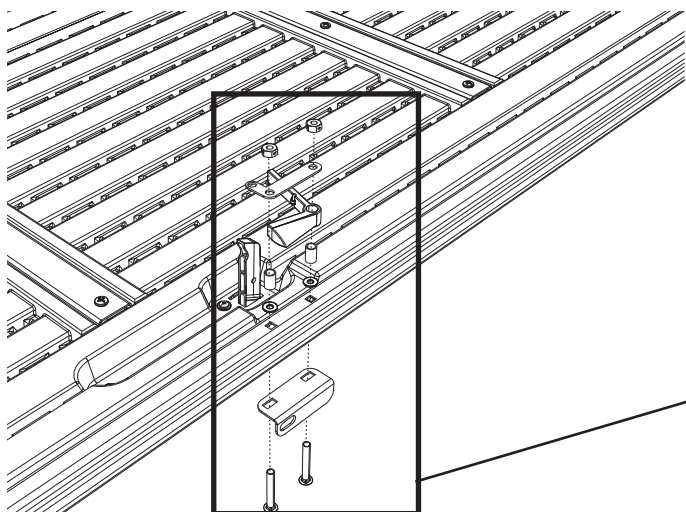

## ► ČÁST 5 (POKRAČOVÁNÍ) / SEKCJA 5 (CIĄG DALSZY) / 5. ČASŤ (POKRAČOVANIE)

POŽADOVANÉ NÁRADÍ A VYBAVENÍ / WYMAGANE NARZĘDZIA I OSPRZĘT / POŽADOVANÉ NÁRADIE A SPOJOVACIE PROSTRIEDKY

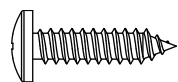
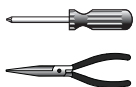

ADW (x1)

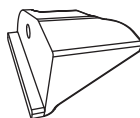

AHW (x1)

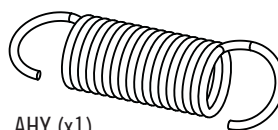

AHY (x1)

### 5.6

- K otevírací páčce (AIO) připevněte šroubem (ADW) její vzpěru (AHW). Okraj vzpěry musí být pod páčkou.
- Używając wkręta (ADW) zamocować wspornik dźwigni obsługiwanej za pomocą kciuka (AHW) do dźwigni obsługiwanej za pomocą kciuka (AIO). Krawędź wspornika powinna znaleźć się poniżej dźwigni obsługiwanej za pomocą kciuka.
- Pomocou skrutky (ADW) primontujte k palcovej páke (AIO) jej podperu (AHW). Okraj podpery sa musí nachádzať pod palcovou pákou.

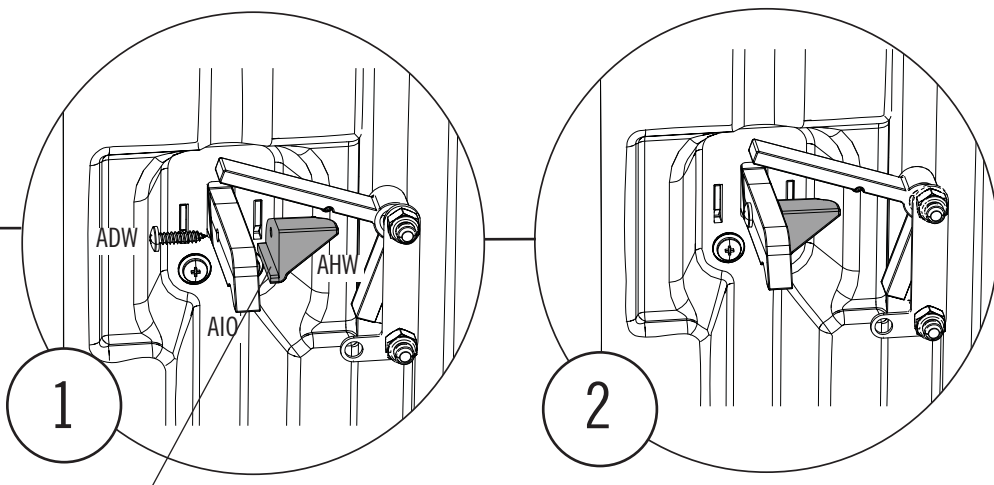
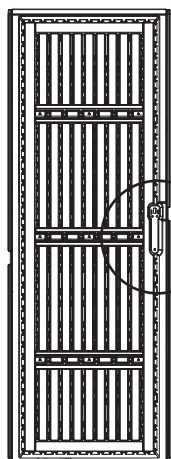

### 5.7

- Připevněte pružinu (AHY).
- Następnie przymocuj sprężynę (AHY).
- Namontujte pružinu (AHY).

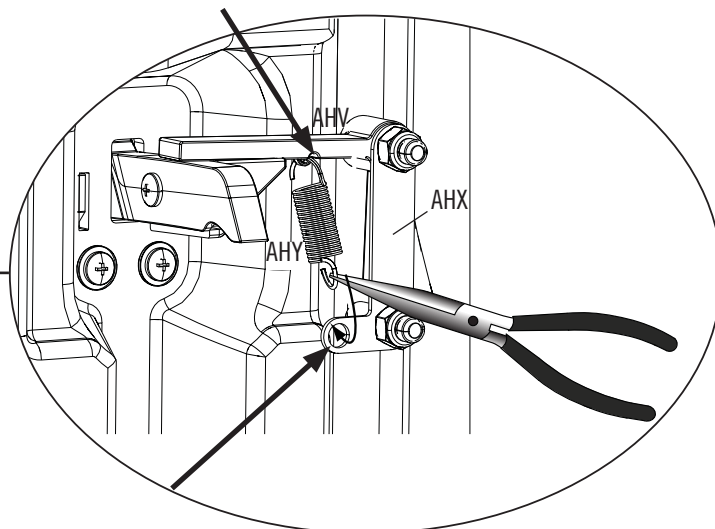
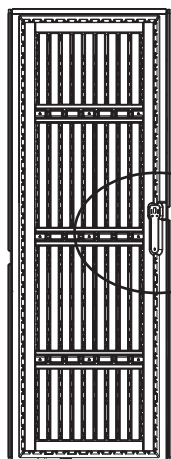

# 6

## SESTAVA KUPOLOVITÉHO STŘEŠNÍHO OKNA / MONTAŽ ŚWIETLIKA KOPUŁKOWEGO / SYSTEM KLENUTÉHO SVETLÍKA



### POŽADOVANÉ SPOJOVACÍHO MATERIÁLU / WYMAGANY SPRZĘT / POŽADOVANÉ SPOJOVACIE PROSTRIEDKY

Sáček s malými částmi / Mały woreczek z częściami / Vrečko s malými dielmi

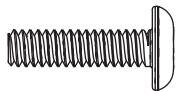

EFA (x24)



ADK (x24)

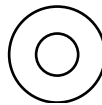

AEE (x48)



AHI (x2)



### POŽADOVANÉ DÍLY / WYMAGANE CZĘŚCI / POŽADOVANÉ DIELY

Plastové díly / Części z tworzywa / Plastové diely

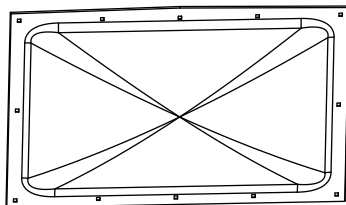

AGB (x2)

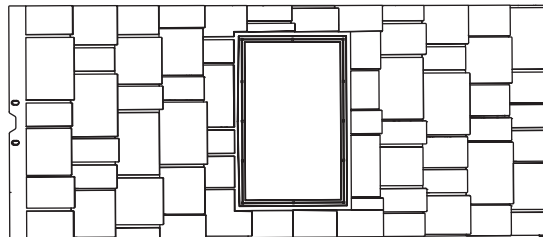

AHB (x2)



### NÁŘADÍ, KTERÉ BUDETE POTŘEBOVAT / WYMAGANE NARZĘDZIA / POTREBNÉ NÁRADIE



3/8" (10 mm)





## ► ČÁST 6 (POKRAČOVÁNÍ) / SEKCJA 6 (CIĄG DALSZY) / 6. ЧАСТ (ПОКРАЧОВАНИЕ)

POŽADOVANÉ NÁRADÍ A VYBAVENÍ / WYMAGANE NARZĘDZIA I OSPRZĘT / ПОЖАДОВАНЕ НАРАДІЕ А СПОЈОВАЦІЕ ПРОСТРІЕДКЫ



AHI (x2)

### 6.1

- Z otvorů odstraňte jakýkoliv přebytečný plast.
- Usuń pozostałości tworzywa z otworów.
- Z otvorov vyberte zvyšky umelej hmoty.

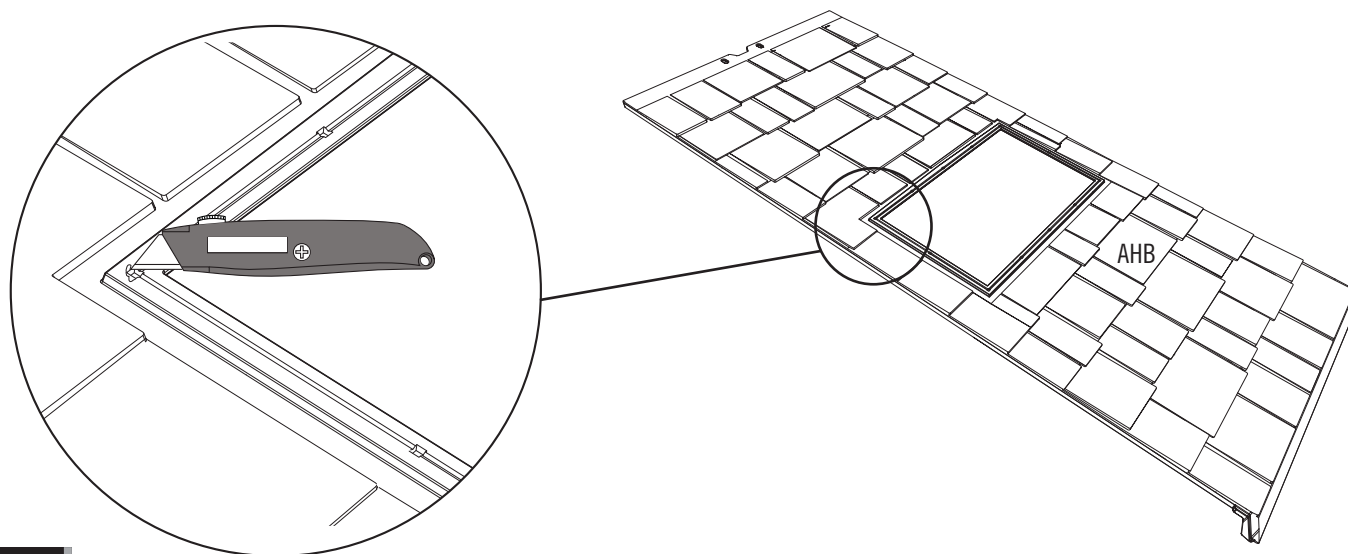

### 6.2

- Položte **butylovou pásku (AHI)** podél drážky, táhnoucí se podél horního okraje otvoru v panelu. Pásku přestříhnete.
- Przykleić **taśmę butylową (AHI)** na rowku wzdłuż górnej krawędzi otworu w panelu dachowym i przyciąć ją.
- Prelepte **butylovú pásku (AHI)** cez drážku pozdĺž vrchného okraja otvoru v strešnom paneli a odstrihnite ju.

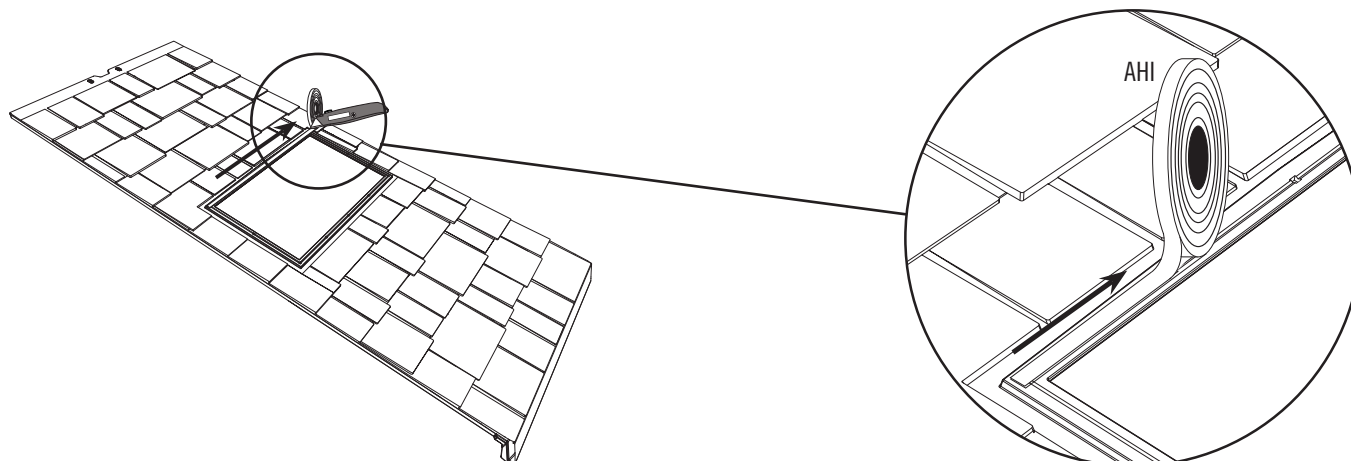

## ► ČÁST 6 (POKRAČOVÁNÍ) / SEKCJA 6 (CIĄG DALSZY) / 6. ČASŤ (POKRAČOVANIE)

POŽADOVANÉ NÁRADÍ A VYBAVENÍ / WYMAGANE NARZĘDZIA I OSPRZĘT / POŽADOVANÉ NÁRADIE A SPOJOVACIE PROSTRIEDKY



AHI (x2)

### 6.3

- **Nesnímejte zatím podložní papír z dílů!** Položte **butylovou pásku** podél drážky, táhnoucí se podél pravého okraje otvoru v panelu. Přebytečnou pásku odstříhnete.
- Przykleić **taśmę butylową (AHI)** wzdłuż rowka biegnącego wzdłuż prawej krawędzi otworu w panelu dachowym. Przyciąć ją.
- Prelepte **butylovú pásku (AHI)** cez drážku pozdĺž pravého okraja otvoru v paneli. Odstrihnite ju.

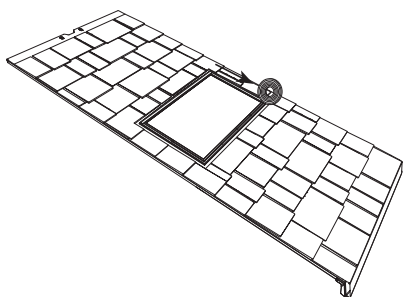

### 6.4

- **Nesnímejte zatím podložní papír z dílů!** Položte **butylovou pásku** podél drážky, táhnoucí se podél pravého okraje otvoru v panelu. Přebytečnou pásku odstříhnete.
- Przykleić **taśmę butylową (AHI)** wzdłuż rowka biegnącego wzdłuż dolnej krawędzi otworu w panelu dachowym. Przyciąć ją.
- Prelepte **butylovú pásku (AHI)** cez drážku pozdĺž spodného okraja otvoru v paneli. Odstrihnite ju.

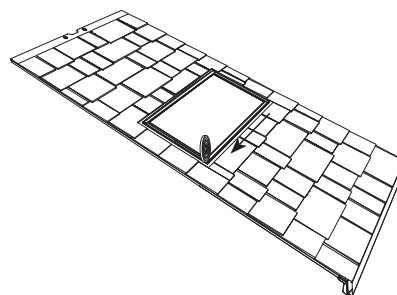

### 6.5

- **Nesnímejte zatím podložní papír z dílů!** Butylovou pásku (AHI) položte podél drážky, táhnoucí se podél levého okraje otvoru v panelu. Přebytečnou pásku odstříhnete.
- Przykleić **taśmę butylową (AHI)** wzdłuż rowka biegnącego wzdłuż lewej krawędzi otworu w panelu dachowym. Przyciąć ją.
- Prelepte **butylovú pásku (AHI)** cez drážku pozdĺž ľavého okraja otvoru v paneli. Odstrihnite ju.

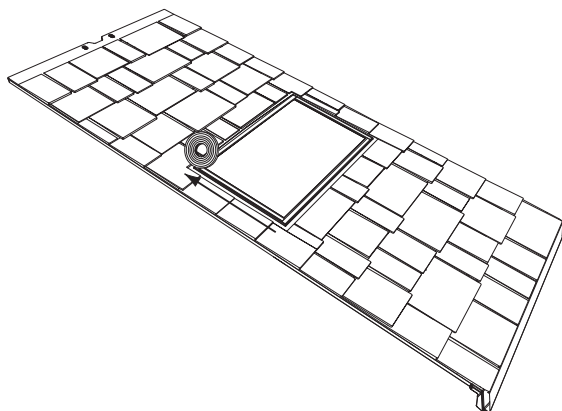

### 6.6

- **Uhladíte pásku a odstraníte tak veškeré bubliny. Sejměte podložní papír.** Šroubovákem vytvořte otvory do pásky tak, aby odpovídaly otvorům ve střešním panelu. Otvory v panelu musí zůstat hranaté.
- Docisnąć **taśmę butylową** na całej długości kciukiem w celu usunięcia ewentualnych pęcherzyków powietrza. Następnie oderwać wierzchnią warstwę papieru. Wkrętakiem płaskim przebić **taśmę butylową** w miejscach otworów w panelu dachowym. **Otvory v panelu dachowym muszą pozostać kwadratové.**
- Butylovú pásku prejdite po celej dĺžke prstom, aby ste vytlačili všetky bubliny. Potom úplne odlepte papierovú vrstvu. Pomocou plochého skrutkovača prepichnete diery cez butylovú pásku a cez otvory v strešnom paneli. **Otvory v strešnom paneli musia zostať štvorcové.**

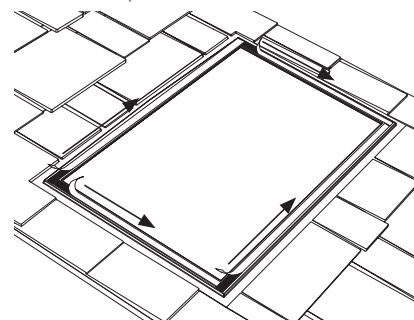

## ► ČÁST 6 (POKRAČOVÁNÍ) / SEKCJA 6 (CIĄG DALSZY) / 6. ČASŤ (POKRAČOVANIE)

POŽADOVANÉ NÁRADÍ A VYBAVENÍ / WYMAGANE NARZĘDZIA I OSPRZĘT / POŽADOVANÉ NÁRADIE A SPOJOVACIE PROSTRIEDKY

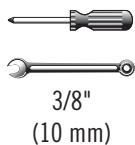

EFA (x24)



ADK (x24)

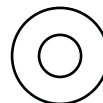

AEE (x48)

### 6.7

- Odstraňte ochrannou fólii z obou stran **střešního světlíku (AGB)**.
- Zdejmij folię ochronną z obydwu stron **światlika (AGB)**.
- Odoberte ochranný plast z oboch strán **svetlíka (AGB)**.

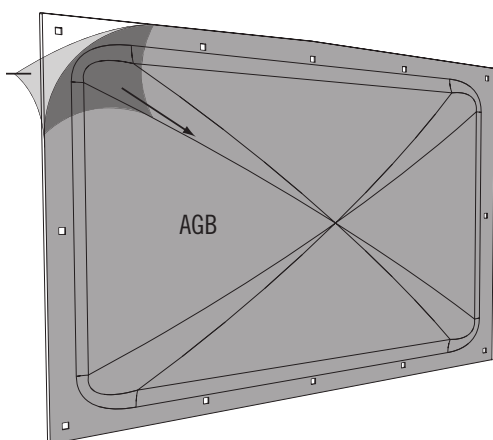

### 6.8

- Zarovnejte otvory světlíku a panelu a položte světlík na panel. Přitiskněte světlík na butylovou pásku a odstraňte tak veškeré bubliny.
- Ustawić otwory w świetliku kopułkowym równo z otworami w panelu, po czym ustawić światlik kopułkowy na panelu. Docisnąć światlik kopułkowy do taśmy butylowej w celu usunięcia ewentualnych pęcherzyków powietrza. Wyrównaj otwory w świetliku kopułkowym z otworami w panelu dachowym.
- Zarovnajte otvory v klenutom svetlíku s otvorní v paneli a klenutý svetlík naň položte. Klenutý svetlík priláchte na butylóvu pásku, aby sa odstránili všetky bubliny.

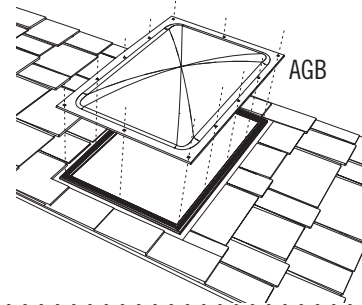

### 6.9

- Zajistěte střešní okno pomocí spojovacích prvků, které jsou součástí dodávky. **Vyvarujte se nadměrného dotažení.**
- Za pomocą dołączonych elementów mocujących przykręcić światlik kopułkowy do panelu dachowego. **Nie dokręcaj elementów montażowych zbyt mocno.**
- Pomocou dodaného náradia pripevnite svetlík k panelu. **Nepríťahujte príliš silno.**

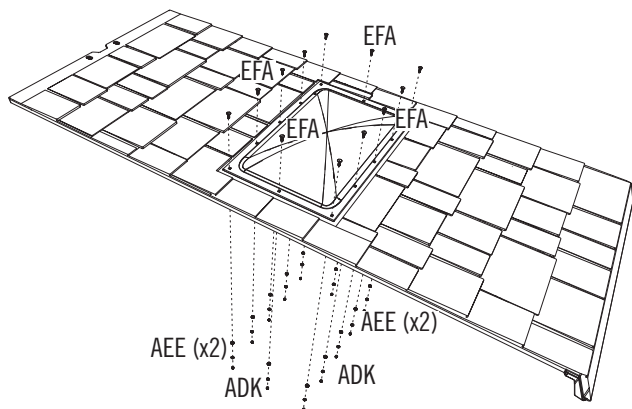

### 6.10

- **Opakujte postup u druhého světlíku.**
- **Powtórz czynności dla drugiego światlika.**
- **Tento postup zopakuj aj pre druhý svetlík.**

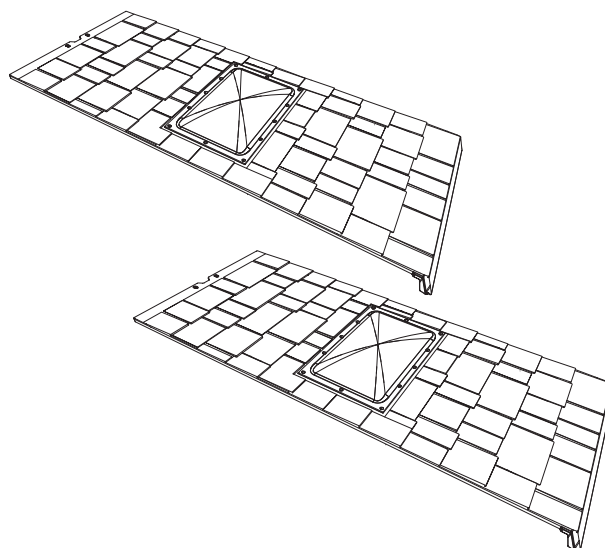

# 7

## SESTAVENÍ PODLAHY / MONTAŻ PODŁOGI / MONTÁŽ PODLAHY



### POŽADOVANÉ SPOJOVACÍHO MATERIÁLU / WYMAGANY SPRZĘT / POŽADOVANÉ SPOJOVACIE PROSTRIEDKY

*Sáček s malými částmi / Mały woreczek z częściami / Vrečko s malými dielmi*



### POŽADOVANÉ DÍLY / WYMAGANE CZĘŚCI / POŽADOVANÉ DIELY

*Plastové díly / Części z tworzywa / Plastové diely*

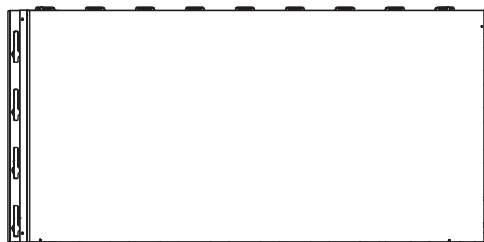

AGJ (x6)



AGS (x2)

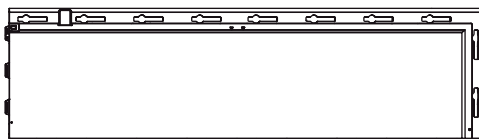

AGT (x2)



### NÁŘADÍ, KTERÉ BUDETE POTŘEBOVAT / WYMAGANE NARZĘDZIA / POTREBNÉ NÁRADIE

## ► ČÁST 7 (POKRAČOVÁNÍ) / SEKCJA 7 (CIĄG DALSZY) / 7. ČASŤ (POKRAČOVANIE)

POŽADOVANÉ NÁRADÍ A VYBAVENÍ / WYMAGANE NARZĘDZIA I OSPRZĘT / POŽADOVANÉ NÁRADIE A SPOJOVACIE PROSTRIEDKY



### 7.1

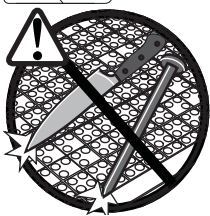
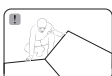

- **Vnější podlahový panel (AGT)** držte v úhlu 45° a vsuňte západky podél hrany pod **vnější podlahový panel (AGS)**. Západky musí zacvaknout. Panel položte na rovnou plochu.
- Przytrzymać **Zewnętrzny panel podłogowy (AGT)** pod kątem 45° i wsunąć zakładki wzdłuż krawędzi znajdującej się pod **Zewnętrzny panel podłogowy (AGT)**. Blokada zakładek. Położyć płasko panel.
- Podržte **vonkajší podlahový panel (AGT)** v 45° uhle a zasuňte výčnelky pozdĺž okraja pod **vonkajší podlahový panel (AGS)**. Výčnelky sa zablokujú. Panel položte vodorovne.

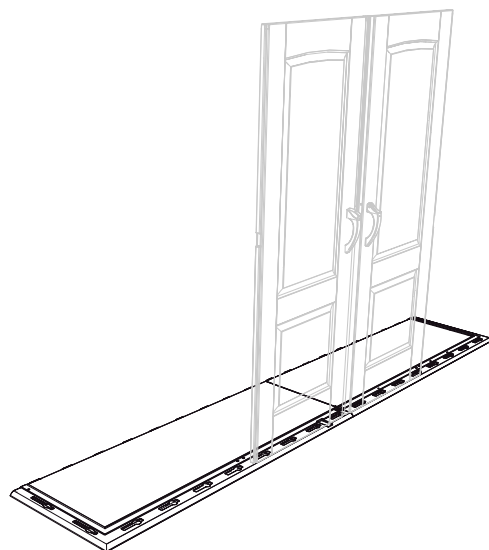
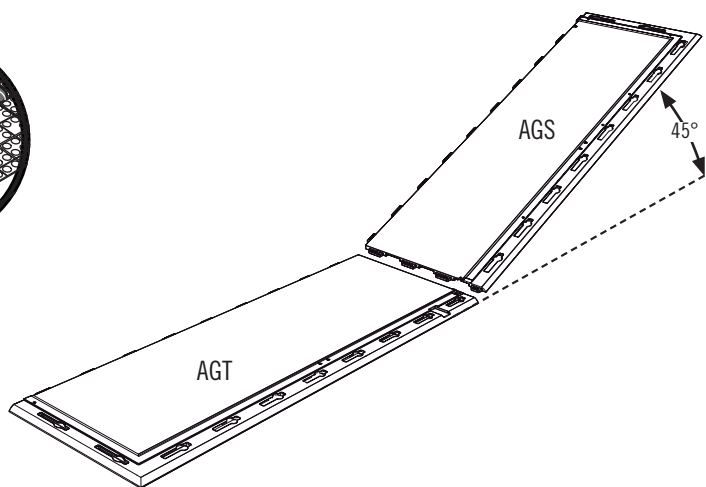

### 7.2

- **Vnitřní podlahový panel (AGJ)** držte v úhlu 45° a vsuňte západky podél hrany pod **vnitřní podlahový panel (AGJ)**. Západky musí zacvaknout. Panel položte na rovnou plochu. Stejným způsobem, vnitřní podlahové panely připevnit na vnější podlahové panely.
- Przytrzymać **Wewnętrzny panel podłogowy (AGJ)** pod kątem 45° i wsunąć zakładki wzdłuż krawędzi znajdującej się pod **wewnętrzny panel podłogowy (AGJ)**. Blokada zakładek. Położyć płasko panel. W ten sam sposób zamocować wewnętrzne panele podłogowe do zewnętrznych paneli podłogowych.
- Podržte **vnútorný podlahový panel (AGJ)** v 45° uhle a zasuňte výčnelky pozdĺž okraja pod **vnútorný podlahový panel (AGJ)**. Výčnelky sa zablokujú. Panel položte vodorovne. Rovnakým spôsobom spojte vnútorné podlahové panely s vonkajšími podlahovými panelmi.

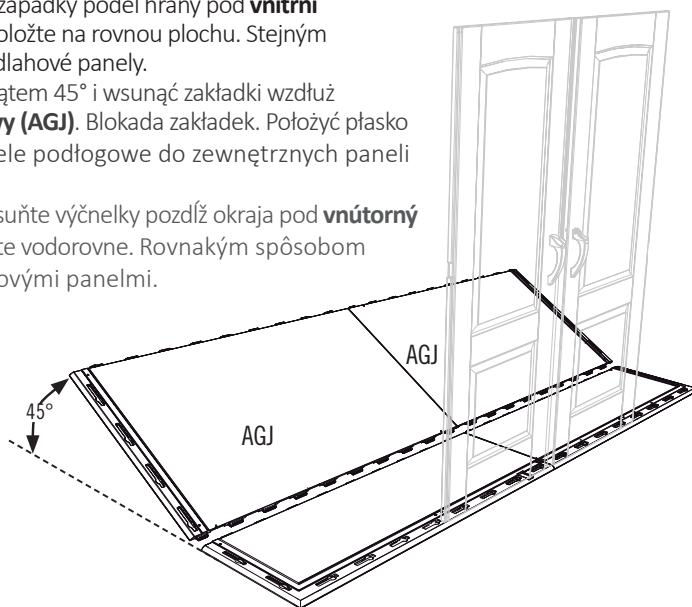
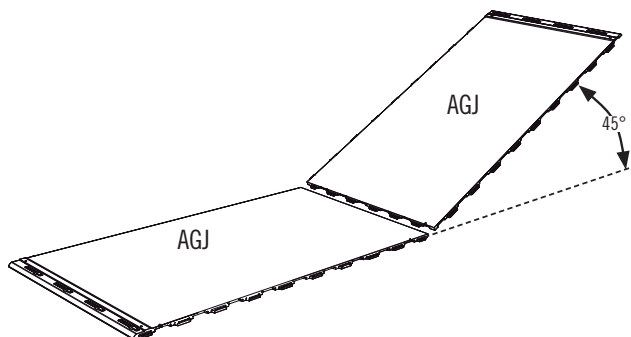

## ► ČÁST 7 (POKRAČOVÁNÍ) / SEKCJA 7 (CIĄG DALSZY) / 7. ČASŤ (POKRAČOVANIE)

POŽADOVANÉ NÁRADÍ A VYBAVENÍ / WYMAGANE NARZĘDZIA I OSPRZĘT / POŽADOVANÉ NÁRADIE A SPOJOVACIE PROSTRIEDKY



### 7.3

- Dále spojte dva další **vnitřní podlahové panely (AGJ)** a připojte je k předchozím panelům. Položte panely naplocho.

**Opakujte tento krok.**

- Następnie złączyc ze sobą jeszcze dwa **wewnętrzne panele podłogowe (AGJ)** i zamocować je do ułożonych wewnętrznych paneli podłogowych. **Powtórzyć tę czynność.**

- V ďalšom kroku primontujte ďalšie dva **vnútorné podlahové panely (AGJ)** a spojte ich s predchádzajúcimi vnútornými podlahovými panelmi. **Tento krok opakujte**

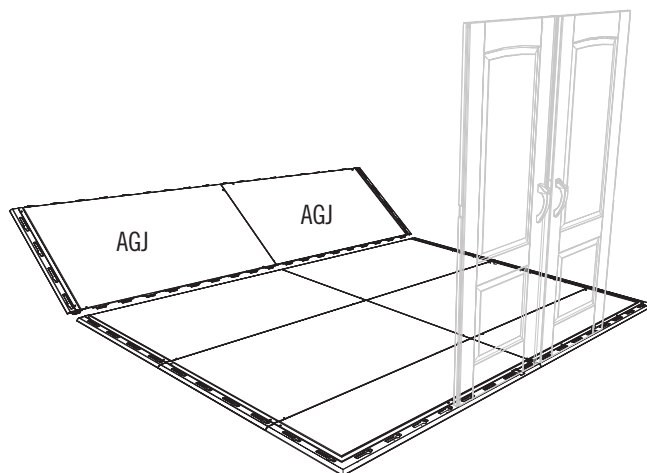
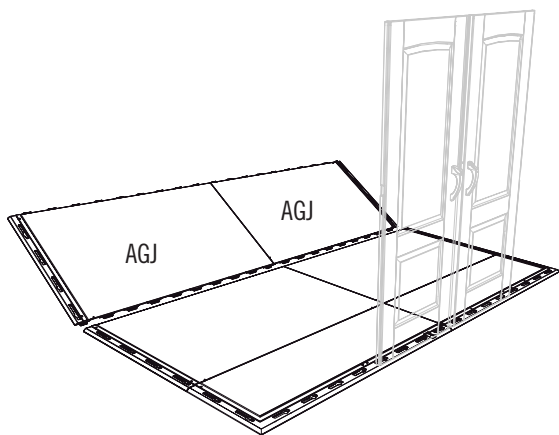

### 7.4

- Opakujte první krok a spojte další dva vnější podlahové panely. Následně zasuňte jazyčky na jejich okraji pod poslední dva vnitřní panely. Položte panely naplocho.

- Powtórzyć pierwszą czynność i zamocować te dwa zewnętrzne panele podłogowe do ostatniego zestawu wewnętrznych paneli podłogowych. Ułożyć panele płasko.

- Zopakujte prvý krok a dva vonkajšie podlahové panely primontujte k posledným vnútorným podlahovým panelom. Panely kladte vodorovne.

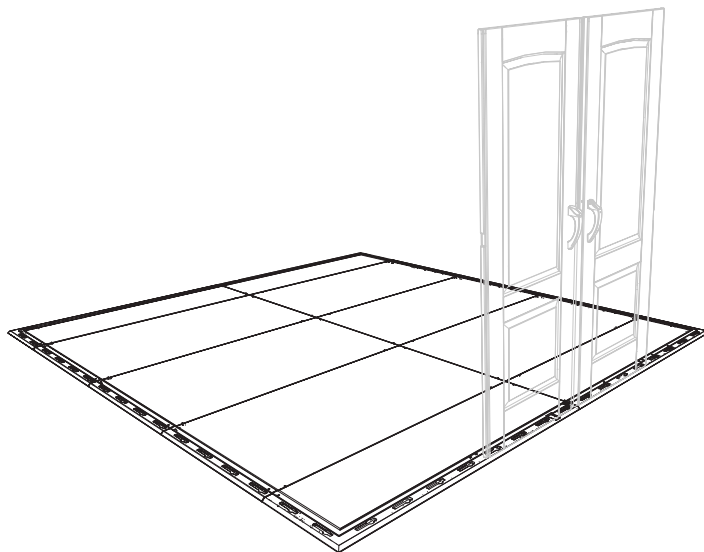
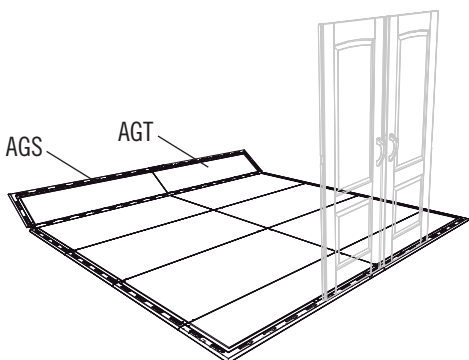

**POŽADOVANÉ SPOJOVACÍHO MATERIÁLU / WYMAGANY SPRZĘT / POŽADOVANÉ SPOJOVACIE PROSTRIEDKY**

Sáček s malými částmi / Mały woreczek z częściami / Vrečko s malými dielmi

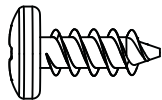

ADZ (x116)



ADC (x1)

**POŽADOVANÉ DÍLY / WYMAGANE CZĘŚCI / POŽADOVANÉ DIELY**

Kovové díly / Części metalowe / Kovové diely

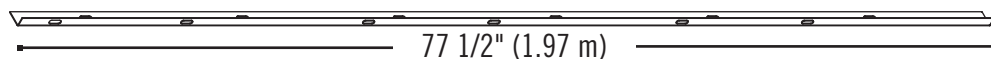

AFR (x4)



Plastové díly / Części z tworzywa / Plastové diely

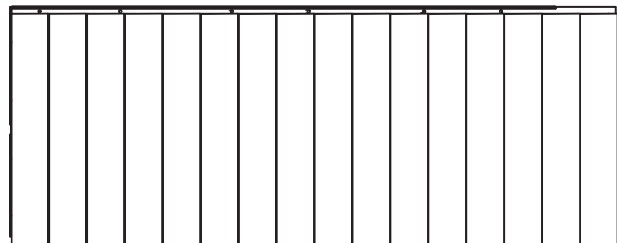

AHD (x12)

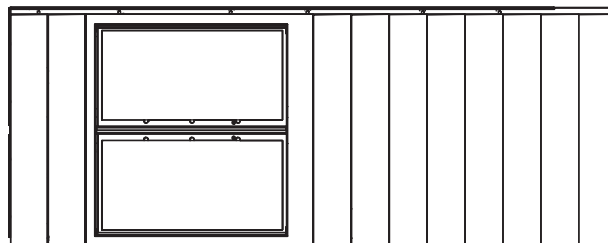

AHH (x2)

**NÁŘADÍ, KTERÉ BUDETE POTŘEBOVAT / WYMAGANE NARZĘDZIA / POTREBNÉ NÁRADIE**

## ► ČÁST 8 (POKRAČOVÁNÍ) / SEKCJA 8 (CIĄG DALSZY) / 8. ČASŤ (POKRAČOVANIE)

POŽADOVANÉ NÁRADÍ A VYBAVENÍ / WYMAGANE NARZĘDZIA I OSPRZĘT / POŽADOVANÉ NÁRADIE A SPOJOVACIE PROSTRIEDKY



### 8.1



- Uchopte **stěnový panel (AHD)** a zapojte jazyčky na jeho spodní hraně do čtyř štěrbin podél pravého předního rohu podlahy.
- Wsunąć wypustki u dołu **panelu ściennego (AHD)** w cztery wycięcia wzdłuż przedniej krawędzi przy prawym narożu podłogi.
- Vložte výstupok na spodku **stenového panelu (AHD)** do štyroch otvorov na prednom pravom okraji podlahy.

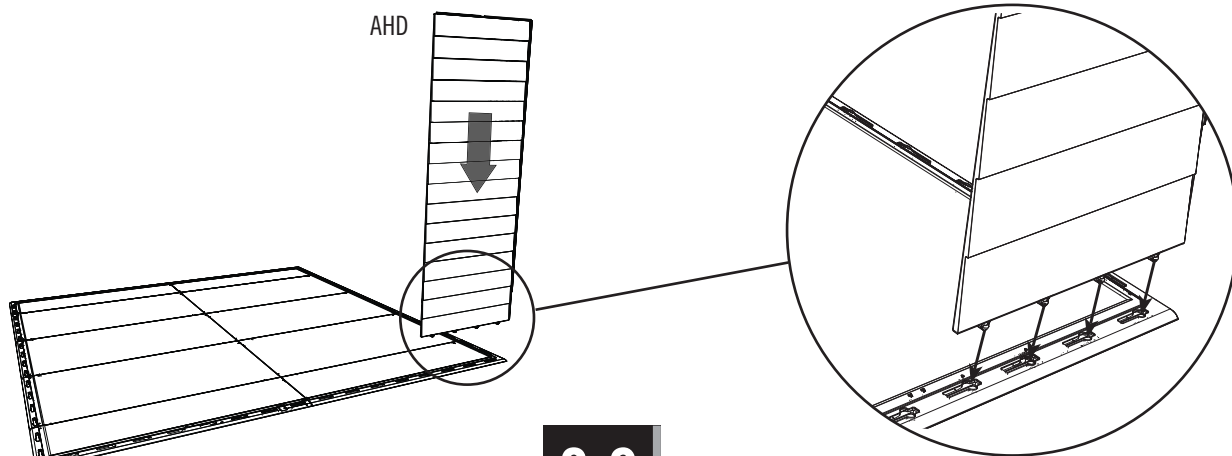

### 8.2

- Posuňte stěnový panel doleva.
- Przesunąć panel w lewo.
- Panel posuňte doľava.



### 8.3

- Opakujte předchozí kroky s prvním stěnovým panelem podél pravého okraje podlahy.
- Powtórzyc poprzednie czynności dla paneli ściennych pierwszej pierwszej ściany wzdłuż prawej strony podłogi.
- Predchádzajúci krok zopakujte aj pri prvom stenovom paneli na pravej strane podlahy.

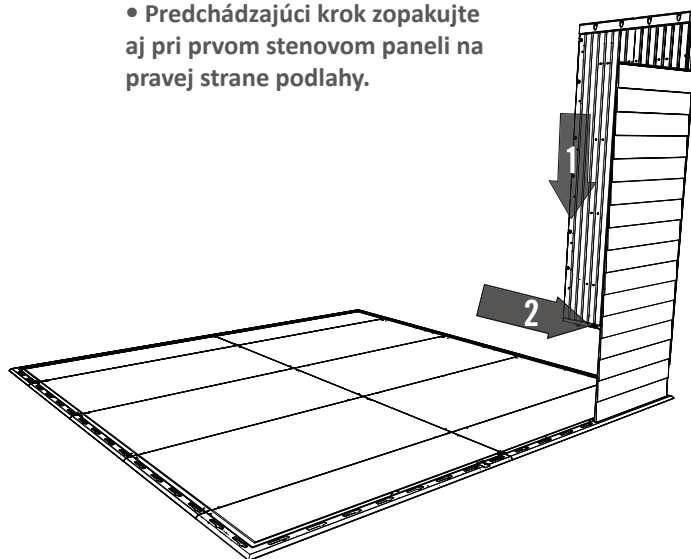



## ► ČÁST 8 (POKRAČOVÁNÍ) / SEKCJA 8 (CIĄG DALSZY) / 8. ČÁŠŤ (POKRAČOVANIE)

POŽADOVANÉ NÁRADÍ A VYBAVENÍ / WYMAGANE NARZĘDZIA I OSPRZĘT / POŽADOVANÉ NÁRADIE A SPOJOVACIE PROSTRIEDKY

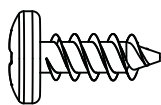

ADZ (x30)

### 8.4

- Zarovnejte **rohový U profil (AFR)** tak, aby jeho otvory odpovídaly otvorům ve spoji dvou panelů. Připojte profil k panelům pomocí potřebného spojovacího materiálu. **Tento krok proveďte v každém rohu stavby.**
- Ustawić otwory **kanału narożnego (AFR)** równo z otworami w miejscu łączenia się dwóch paneli. Za pomocą niezbędnych elementów mocujących zamocować kanał narożny do paneli. **Czynność tę należy wykonać dla każdego naroża.**
- Zarovnajtie otvory na **rohovom profile (AFR)** s otvormi, kde sa spájajú dva paneli. Pomocou potrebného náradia primontujte rohový profil k panelom. **Tento krok sa vzťahuje na všetky rohy.**

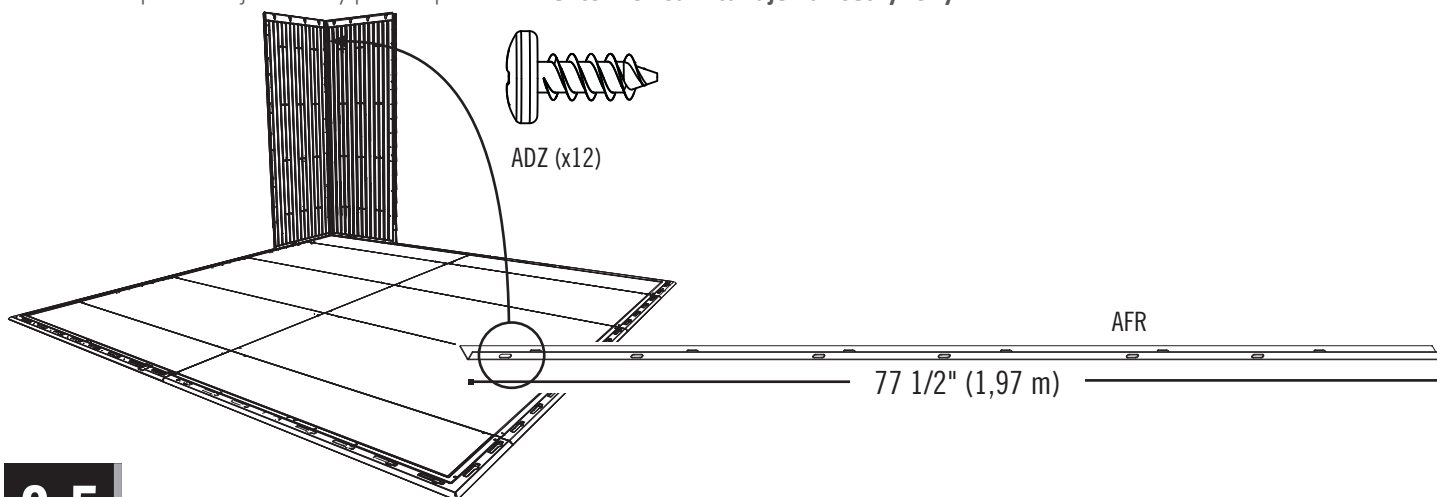

### 8.5

- Jeden **stěnový panel (AHD a AHH)** po druhém zasazte do štěrbin podél pravého okraje podlahy a posuňte směrem dopředu. **Stěnový panel s oknem lze umístit kamkoli kromě rohu.** Fixujte panely k sobě 6 vruty (ADZ) v každém spoji.
- Wkładać **panele ścienne (AHD i AHH)** jeden po drugim w wycięcia wzdłuż prawej strony podłogi, a następnie przesuwac je w kierunku przodu magazynku. **Panel ścienny z oknem może być umieszczony w dowolnej, innej niż narożna pozycji wzdłuż boku magazynku.** Zamocować panele do siebie używając sześciu (6) **wkrętów (ADZ)** na każde łączenie.
- Postupne vložte **stenové panely (AHD a AHH)** do otvorov na pravej strane podlahy. Následne ich zasuňte smerom dopredu. **Stenový panel s oknom možno umiestniť kamkoľvek na bočných stenách, okrem rohových častí.** V každom spoji k sebe pripevnite panely pomocou šiestich (6) **skrutiek (ADZ)**.

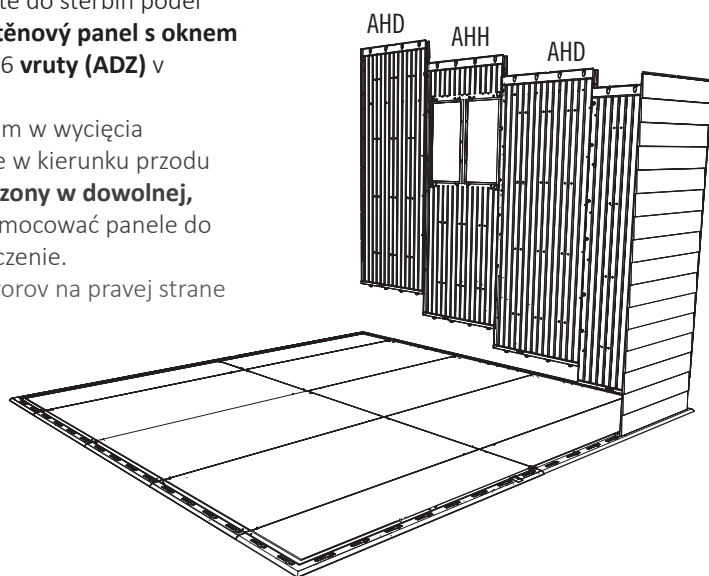

## ► ČÁST 8 (POKRAČOVÁNÍ) / SEKCJA 8 (CIĄG DALSZY) / 8. ČASŤ (POKRAČOVANIE)

POŽADOVANÉ NÁRADÍ A VYBAVENÍ / WYMAGANE NARZĘDZIA I OSPRZĘT / POŽADOVANÉ NÁRADIE A SPOJOVACIE PROSTRIEDKY

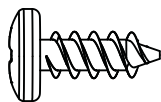

ADZ (x30)

### 8.6

- Dva rohové panely spojte pomocí **rohového profilu (AFR)** a dvanácti (12) **vrutů (ADZ)**.
- Zamocovať do seba dva panely naružne užívajúc **kanaťu naružného (AFR)** oraz dwunastu (12) **wkrętów (ADZ)**.
- Primontujte k sebe dva rohové panely použitím **rohového profilu (AFR)** a dvanástich (12) **skrutiek (ADZ)**.

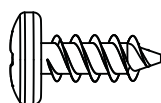

ADZ (x12)

AHD

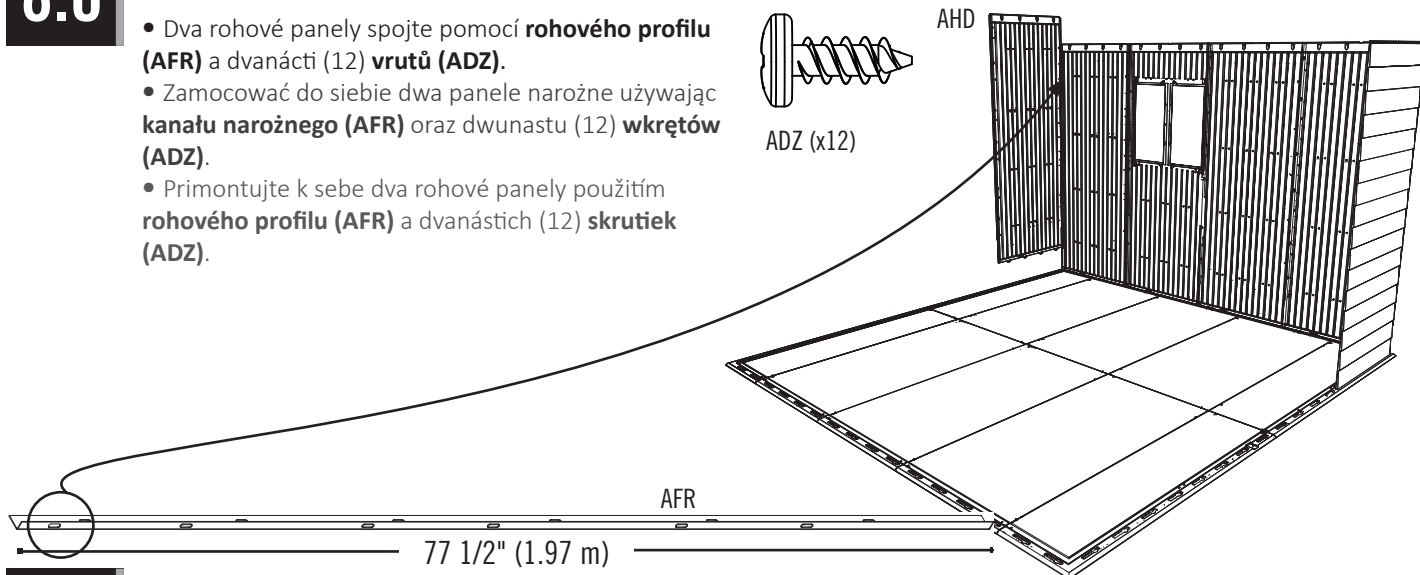

### 8.7

- Dále postupujte od pravé strany. Připojte další tři stěnové panely k zadní hraně podlahy a připevněte je k sobě šesti (6) **vruty (ADZ)** v každém spoji.
- Zaczynając od prawej strony zamocować kolejnie trzy panele ściienne wzdłuż tylnej krawędzi podłogi, po czym przykręcić je do siebie užívajúc sześciu (6) **wkrętów (ADZ)** na każde łączenie.
- Počnúc sprava primontujte ďalšie tri stenové panely pozdĺž zadnej strany podlahy. Pripevnite ich pomocou šiestich (6) **skrutiek (ADZ)** na každom spoji.

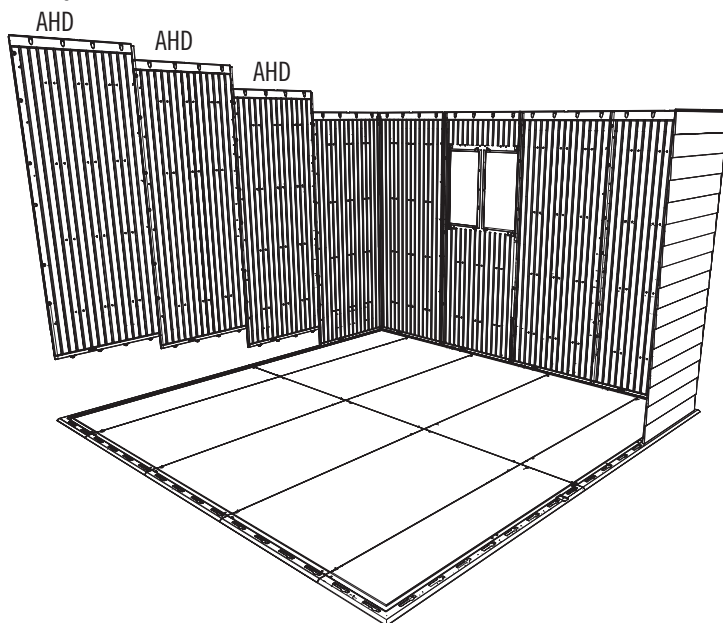

## ► ČÁST 8 (POKRAČOVÁNÍ) / SEKCJA 8 (CIĄG DALSZY) / 8. ČÁŠŤ (POKRAČOVANIE)

POŽADOVANÉ NÁRADÍ A VYBAVENÍ / WYMAGANE NARZĘDZIA I OSPRZĘT / POŽADOVANÉ NÁRADIE A SPOJOVACIE PROSTRIEDKY

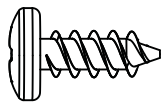

ADZ (x42)

### 8.8

- Zapojte jazyčky na spodní hraně stěnového panelu do čtyř štěrbin podél levého okraje podlahy a zasuňte panel dozadu. Dva rohové panely spojte pomocí **rohového profilu (AFR)** a dvanácti (12) **vrutů (ADZ)**.
- Wsunąć wypustki u dołu panelu ściennego w cztery wycięcia wzdłuż lewej krawędzi podłogi, po czym dosunąć panel do tyłu. Zamocować do siebie dwa panele narożne używając **kanału narożnego (AFR)** oraz dwunastu (12) **wkrętów (ADZ)**.
- Výstupky na spodnej časti stenového panelu vložte do štyroch otvorov pozdĺž ľavého okraja podlahy a panel zasuňte smerom dozadu. Primontujte k sebe dva rohové panely pomocou **rohového profilu (AFR)** a dvanástich (12) **skrutiek (ADZ)**.

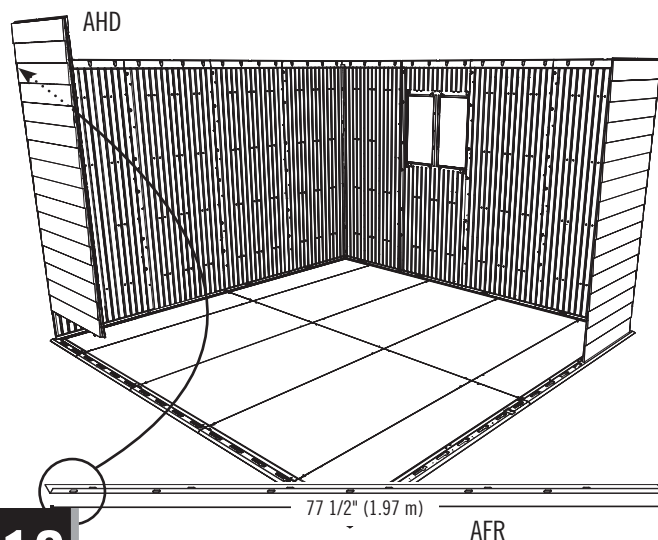

### 8.9

- Připevněte tyto **stěnové panely (AHD a AHH)** k podlaze. **Stěnový panel s oknem lze umístit kamkoli kromě rohu.** Připevněte panely k sobě.
- Zamocować **panele ścienne (AHD i AHH)** do podłogi. **Panel ścienny z oknem może być umieszczony w dowolnej, innej niż narożna pozycji wzdłuż boku magazynku.** Zamocować panele do siebie.
- Primontujte **stenové panely (AHD a AHH)** k podlahe. **Stenový panel s oknom možno umiestniť kamkoľvek na bočných stenách, okrem rohových častí.** Panely k sebe primontujte.

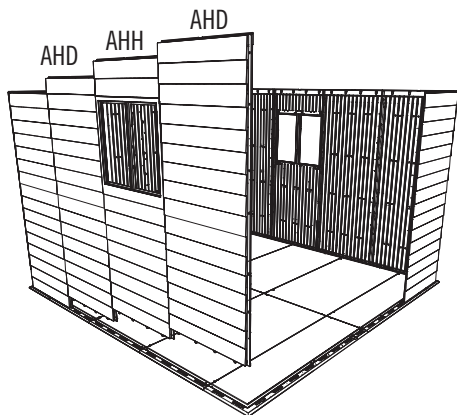

### 8.10

- Připevněte poslední dva stěnové panely k podlaze a oba rohové panely fixujte pomocí **rohového profilu (AFR)** a dvanácti (12) **vrutů (ADZ)**.
- Zamocować ostatni panel ścienny do podłogi, po czym zamocować do siebie dwa panele narożne używając **kanału narożnego (AFR)** oraz dwunastu (12) **wkrętów (ADZ)**.
- Primontujte posledný stenový panel k podlahe a bočné panely k sebe primontujte pomocou **rohového profilu (AFR)** a dvanástich (12) **skrutiek (ADZ)**.

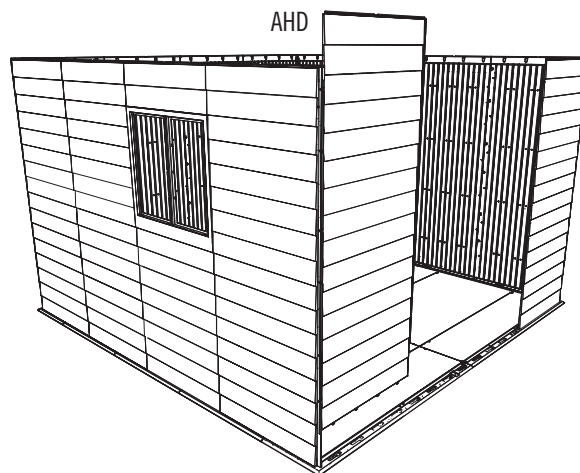

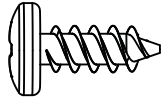
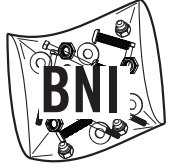

**POŽADOVANÉ SPOJOVACÍHO MATERIÁLU / WYMAGANY SPRZĘT / POŽADOVANÉ SPOJOVACIE PROSTRIEDKY**

Sáček s malými částmi / Mały woreczek z częściami / Vrečko s malými dielmi

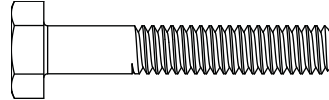

ADZ (x112)



AAK (x18)



ADJ (x18)



AHT (x6)

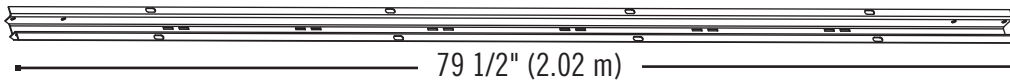

**POŽADOVANÉ DÍLY / WYMAGANE CZĘŚCI / POŽADOVANÉ DIELY**

Kovové díly / Części metalowe / Kovové diely

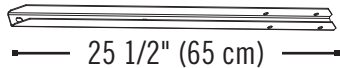
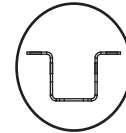

AFQ (x6)

79 1/2" (2.02 m)



AFJ (x2)

25 1/2" (65 cm)

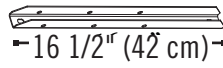

AFN (x4)

16 1/2" (42 cm)

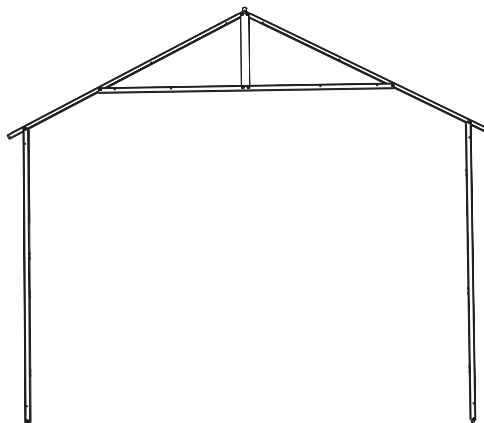

(x4)

**POŽADOVANÉ NÁSTROJE / WYMAGANE NARZĘDZIA / POTREBNÉ NÁRADIE**

7/16" (11 mm) (x2)

## ► ČÁST 9 (POKRAČOVÁNÍ) / SEKCJA 9 (CIĄG DALSZY) / 9. ČÁŠŤ (POKRAČOVANIE)

POŽADOVANÉ NÁRADIE A VYBAVENÍ / WYMAGANE NARZĘDZIA I OSPRZĘT / POŽADOVANÉ NÁRADIE A SPOJOVACIE PROSTRIEDKY

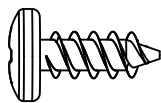

ADZ (x60)

### 9.1

- Čtyři (4) nosníky umístěte jeden po druhém do středů protilehlých stěnových panelů (normálních i okenních). Zarovnejte montážní otvory a upevněte každý nosník osmi (8) **vruty (ADZ)** (normální stěnový panel) nebo šesti (6) **vruty (ADZ)** (okenní panel).
- Ustawić jedna po drugiej cztery (4) kratownice na środkach przeciwległych paneli ściennych (zwykłych oraz z oknem). Zrównać otwory i zamocować używając ośmiu (8) **wkrętów (ADZ)** na każdą kratownicę w przypadku zwykłego panelu ściennego oraz sześciu (6) **wkrętów (ADZ)** na kratownicę w przypadku panelu ściennego z oknem.
- Štyri (4) nosníky umiestnite jeden po druhom do stredov protiahlých stenových panelov (bežné aj okenné). Zarovnajtie otvory a primontujte každý nosník pomocou ôsmich (8) **skrutiek (ADZ)** pri bežnom stenovom paneli a šiestich (6) **skrutiek (ADZ)** pri nosníku na stenovom okennom paneli.

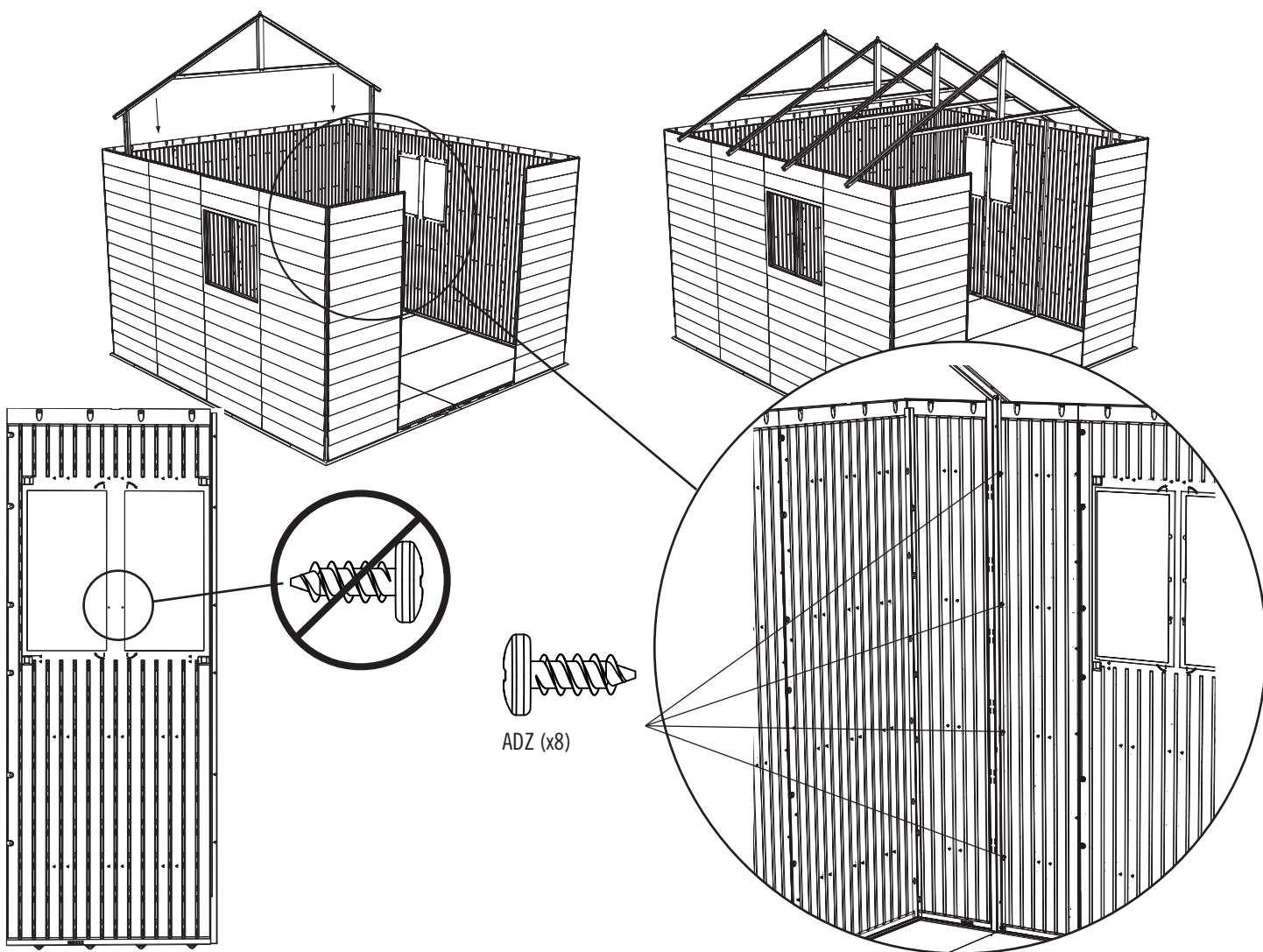

## ► ČÁST 9 (POKRAČOVÁNÍ) / SEKCJA 9 (CIĄG DALSZY) / 9. ČASŤ (POKRAČOVANIE)

POŽADOVANÉ NÁRADÍ A VYBAVENÍ / WYMAGANE NARZĘDZIA I OSPRZĘT / POŽADOVANÉ NÁRADIE A SPOJOVACIE PROSTRIEDKY



7/16" (x2)  
11 mm (x2)

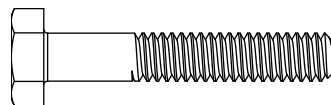

AAK (x12)



ADJ (x12)

### 9.2

- Krátký nástavec stěnového profilu (AFN) umístěte na stěnový U profil. Zajistěte dvěma (2) šrouby (AAK) a dvěma (2) kloboučkovými maticemi (ADJ). Neutahujte příliš.
- Wsunąć krótkie przedłużenie kanału (AFN) od góry kanału ściennego. Zamocować dwoma (2) śrubami (AAK) i dwoma (2) nakrętkami kołpakowymi (ADJ). Nie dokręcać zbyt mocno.
- Na vrchnú časť stenového profilu umiestnite krátky nástavec stenového profilu (AFN). Upevnite ho pomocou dvoch (2) skrutiek (AAK) a dvoch (2) klobúčikových matíc (ADJ). Neprítahujte príliš silno.



AFN

AFQ

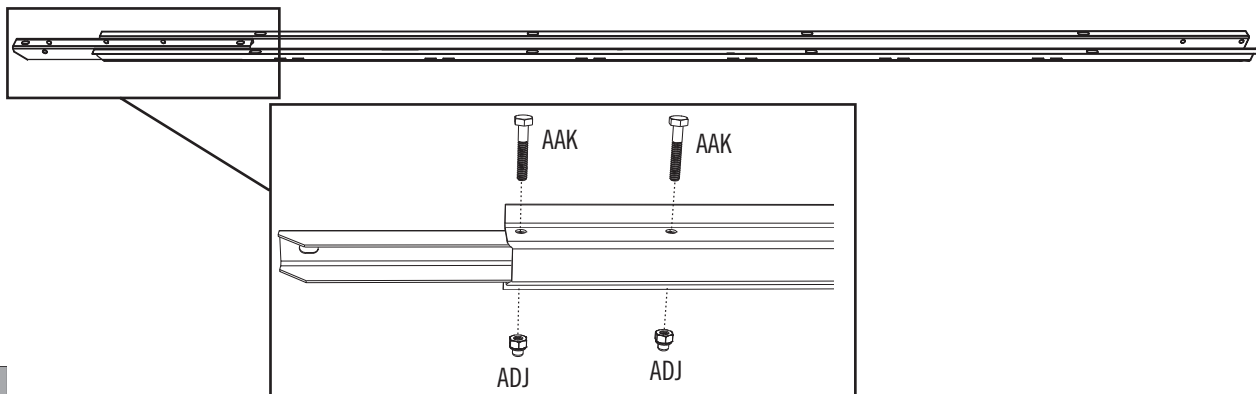

### 9.3

- Tento krok opakujte třikrát.
- Powyższą czynność powtórzyc trzykrotnie.
- Posledný krok zopakujte trikrát.

## ► ČÁST 9 (POKRAČOVÁNÍ) / SEKCJA 9 (CIĄG DALSZY) / 9. ČÁŠŤ (POKRAČOVANIE)

POŽADOVANÉ NÁRADÍ A VYBAVENÍ / WYMAGANE NARZĘDZIA I OSPRZĘT / POŽADOVANÉ NÁRADIE A SPOJOVACIE PROSTRIEDKY



7/16" (x2)  
11 mm (x2)

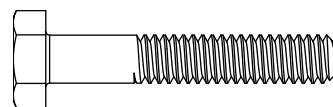

AAK (x12)



ADJ (x12)

### 9.4

- Dlouhý nástavec stěnového profilu (AFJ) umístěte na stěnový U profil. Zajistěte dvěma (2) šrouby (AAK) a dvěma (2) kloboučkovými maticemi (ADJ). Neutahujte příliš.
- Wsunąć długie przedłużenie kanału ściennego (AFJ) od góry kanału ściennego. Zamocować dwoma (2) śrubami (AAK) i dwoma (2) nakrętkami kołpakowymi (ADJ). Nie dokręcać zbyt mocno.
- Umiestnite dlhý nástavec stenového profilu (AFJ) na vrchnú časť stenového profilu. Primontujte ho pomocou dvoch (2) skrutiek (AAK) a dvoch (2) klobúčikových matíc (ADJ). Nepriťahujte príliš silno.

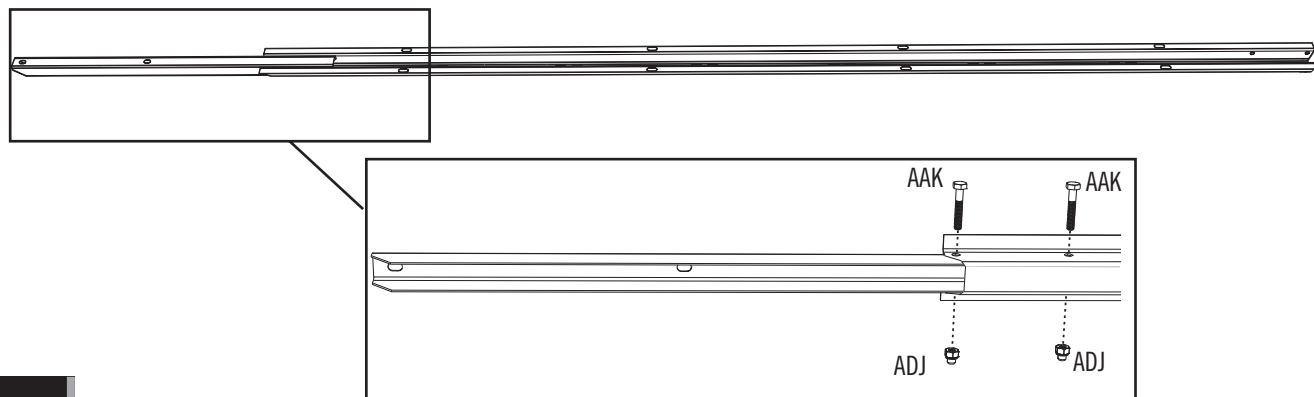
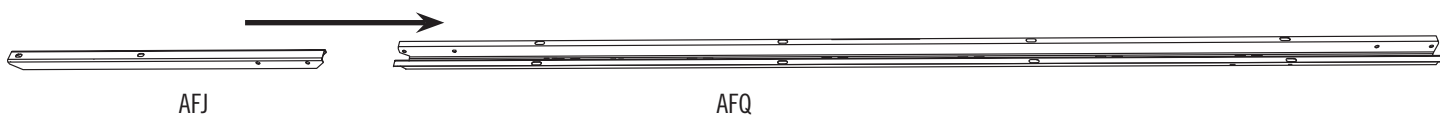

### 9.5

- Poslední krok ještě jednou zopakujte.
- Powtórzyc powyższą czynność.
- Jedenkrát zopakujte posledný krok.

## ► ČÁST 9 (POKRAČOVÁNÍ) / SEKCJA 9 (CIĄG DALSZY) / 9. ČASŤ (POKRAČOVANIE)

POŽADOVANÉ NÁŘADÍ A VYBAVENÍ / WYMAGANE NARZĘDZIA I OSPRZĘT / POŽADOVANÉ NÁRADIE A SPOJOVACIE PROSTRIEDKY



7/16" (x2)  
11 mm (x2)

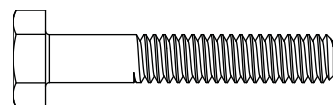

AAK (x6)



ADJ (x6)



AHT (x6)

### 9.6

- Spojovací úhelník podlahy (AHT) připevněte ke spodní straně stěnového profilu jedním šroubem (AAK) a jednou kloboučkovou maticí (ADJ). Neutahujte příliš.
- Zamocować wspornik podłogowy (AHT) u dołu każdego kanału ściennego używając jednej (1) śruby (AAK) oraz jednej (1) nakrętki kołpakowej (ADJ). Nie dokręcać zbyt mocno.
- Primontujte podlahový uholník (AHT) k spodnej časti stenového profilu pomocou jednej (1) skrutky (AAK) a jednej (1) klobúčikovej matice (ADJ). Nepriťahujte príliš silno.

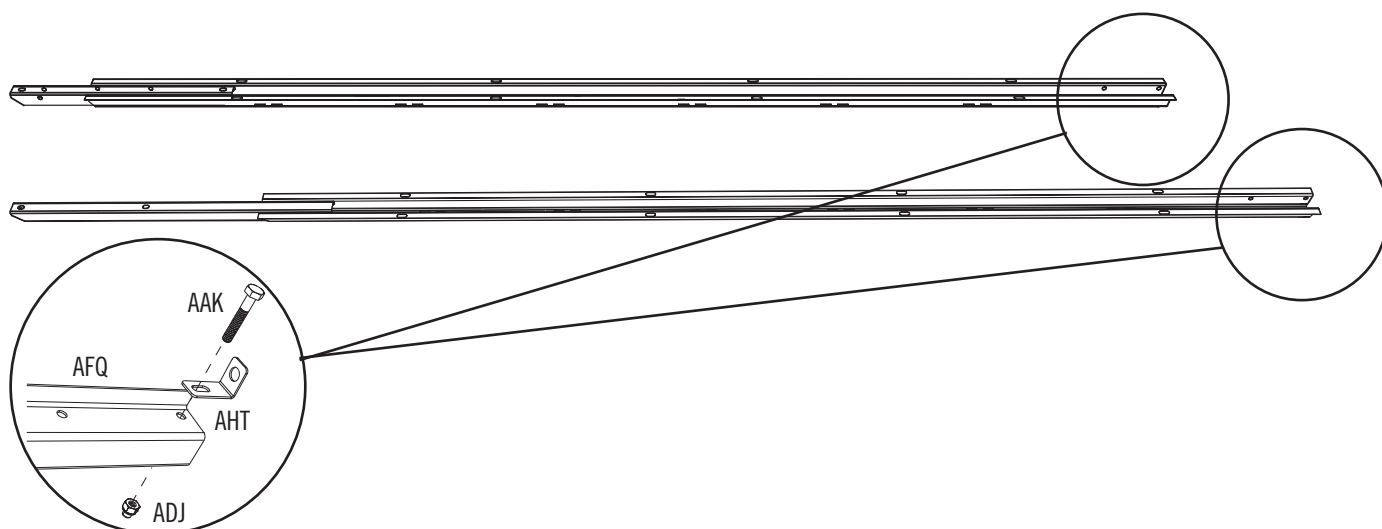

### 9.7

- Poslední krok opakujte pětkrát.
- Powyższą czynność powtórzyć pięciokrotnie.
- Posledný krok zopakujte päťkrát.



## ► ČÁST 9 (POKRAČOVÁNÍ) / SEKCJA 9 (CIĄG DALSZY) / 9. ČASŤ (POKRAČOVANIE)

POŽADOVANÉ NÁRADÍ A VYBAVENÍ / WYMAGANE NARZĘDZIA I OSPRZĘT / POŽADOVANÉ NÁRADIE A SPOJOVACIE PROSTRIEDKY

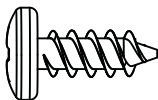

ADZ (x16)

### 9.8

PŘEDNÍ STĚNOVÉ PANELE / PRZEDNIE PANELE ŚCIENNE / PREDNÉ STENOVÉ PANELE

- Opěrný profil stěny (s krátkým nástavcem) připevněte k předním rohovým panelům podle obrázku. **Neutahujte příliš.**
- Zamocować kanał wsporczy ściany (z krótkim przedłużeniem) do każdego panelu narożnego przedniej ściany w sposób pokazany na ilustracji. **Nie dokręcać zbyt mocno.**
- Primontujte (pomocou krátkeho nástavca) oporný profil steny ku každému prednému rohovému panelu tak, ako na obrázku. **Neprítahujte príliš silno.**

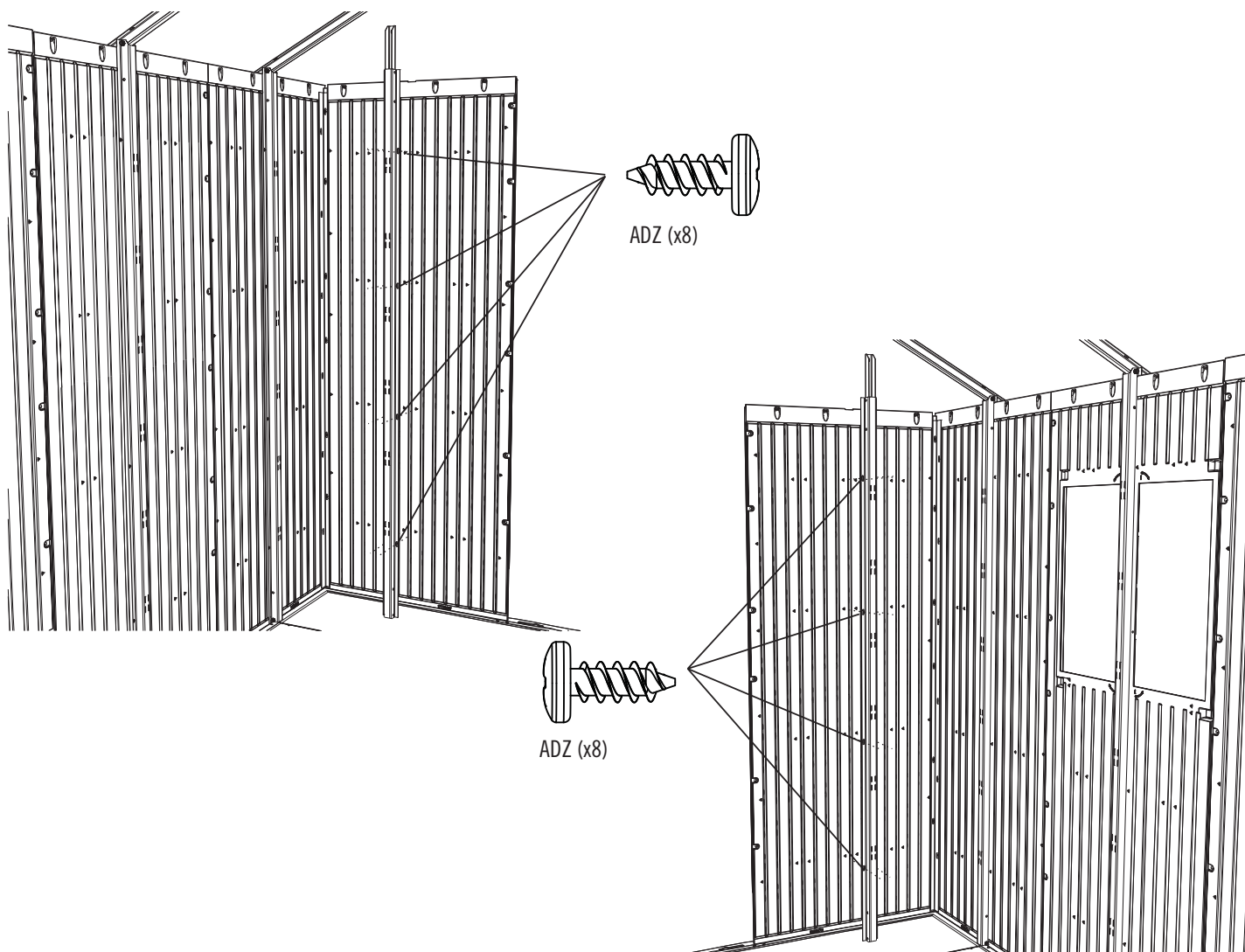

## ► ČÁST 9 (POKRAČOVÁNÍ) / SEKCJA 9 (CIĄG DALSZY) / 9. ČASŤ (POKRAČOVANIE)

POŽADOVANÉ NÁRADÍ A VYBAVENÍ / WYMAGANE NARZĘDZIA I OSPRZĘT / POŽADOVANÉ NÁRADIE A SPOJOVACIE PROSTRIEDKY

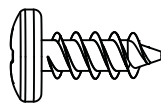

ADZ (x32)

### 9.9

ZADNÍ STĚNOVÉ PANELE / TYLNE PANELE ŚCIENNE / ZADNÉ STENOVÉ PANELE

- Opěrný profil stěny (s krátkým nástavcem) připevněte k zadním rohovým panelům podle obrázku. **Neutahujte příliš.** Opěrný profil stěny (s dlouhým nástavcem) připevněte k zadním středovým panelům podle obrázku. **Neutahujte příliš.**
- Zamocować kanał wsporczy ściany (z krótkim przedłużeniem) do każdego panelu narożnego tylnej ściany w sposób pokazany na ilustracji. **Nie dokręcać zbyt mocno.** Zamocować kanał wsporczy ściany (z długim przedłużeniem) do każdego panelu na środku tylnej ściany w sposób pokazany na ilustracji. **Nie dokręcać zbyt mocno.**
- Primontujte (pomocou krátkeho nástavca) oporný profil steny ku každému zadnému rohovému panelu tak, ako na obrázku. **Neprítahujte príliš silno.** Primontujte (pomocou dlhého nástavca) oporný profil steny ku každému zadnému stredovému panelu tak, ako na obrázku. **Neprítahujte príliš silno.**



Krátký / Krótki / Krátky

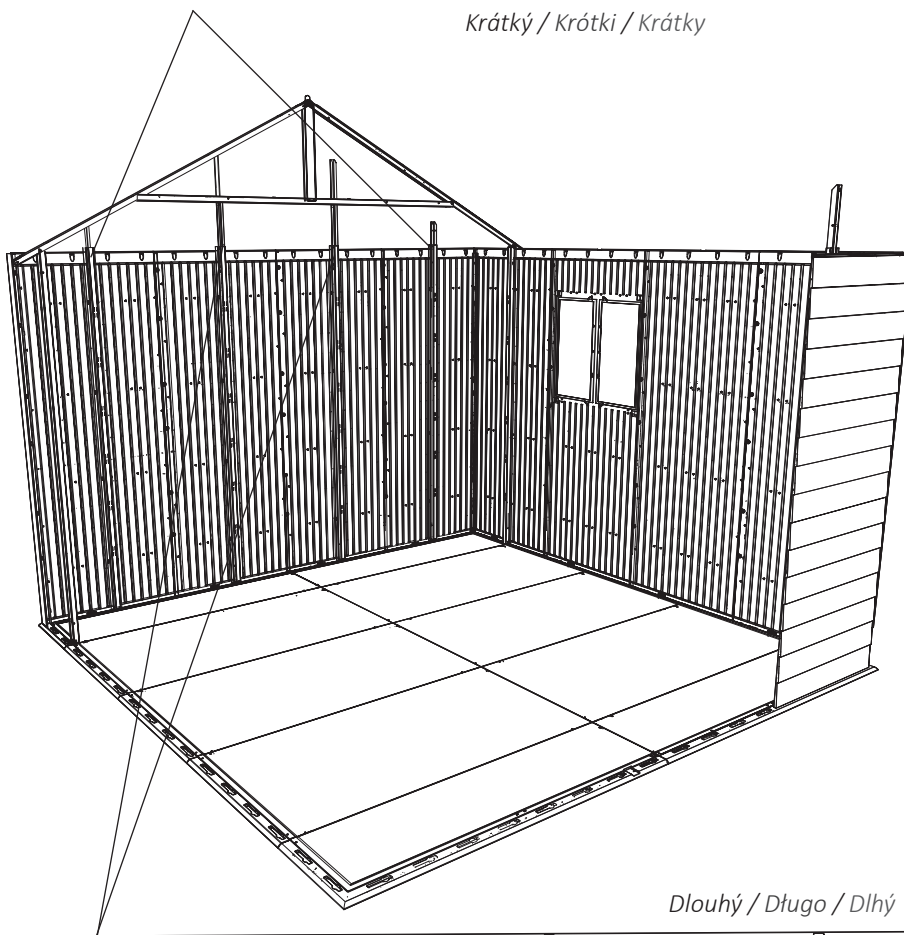

Dlouhý / Długo / Dlhý



**POŽADOVANÉ SPOJOVACÍHO MATERIÁLU / WYMAGANY CZĘŚCI / POŽADOVANÉ SPOJOVACIE PROSTRIEDKY**

Sáček s malými částmi / Mały woreczek z częściami / Vrečko s malými dielmi

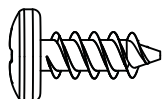

ADZ (x70)



AIY (x10)

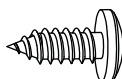
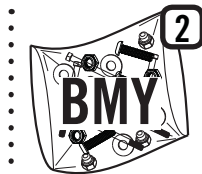

ADX (x8)

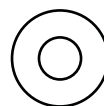

AEE (x8)

**POŽADOVANÉ DÍLY / WYMAGANE CZĘŚCI / POŽADOVANÉ DIELY**

Kovové díly / Części metalowe / Kovové diely



AIZ (x4)

Plastové díly / Części z tworzywa / Plastové diely



AFS (x5)



AFT (x2)

**NÁŘADÍ, KTERÉ BUDETE POTŘEBOVAT / WYMAGANE NARZĘDZIA / POTREBNÉ NÁRADIE**

## ► ČÁST 10 (POKRAČOVÁNÍ) / SEKCJA 10 (CIĄG DALSZY) / 10. ČASŤ (POKRAČOVANIE)

POŽADOVANÉ NÁRADIE A VYBAVENÍ / WYMAGANE NARZĘDZIA I OSPRZĘT / POŽADOVANÉ NÁRADIE A SPOJOVACIE PROSTRIEDKY



AIY (x10)

### 10.1

10" x 30" (25,4 cm x 76,2 cm) (AFS)

- Rozhodněte se, kam umístít kratší police (25,4 cm). Dva **držáky polic (AIY)** zasadíte do protilehlých štěrbin v nosném profilu police podle obrázku.
- Wybrać miejsce umieszczenia półek o szerokości 25,4 cm (10"). Włożyć **wsporniki półkowe (AIY)** w przeciwległe wycięcia w kanałach wsporczych półek w sposób pokazany na ilustracji.
- Rozhodnite sa, kam chcete umiestniť kratšie 25,4 cm (10") police. Dva **držiačky polic (AIY)** vložte do protifaľných otvorov nosníkového profilu polic tak, ako na obrázku.

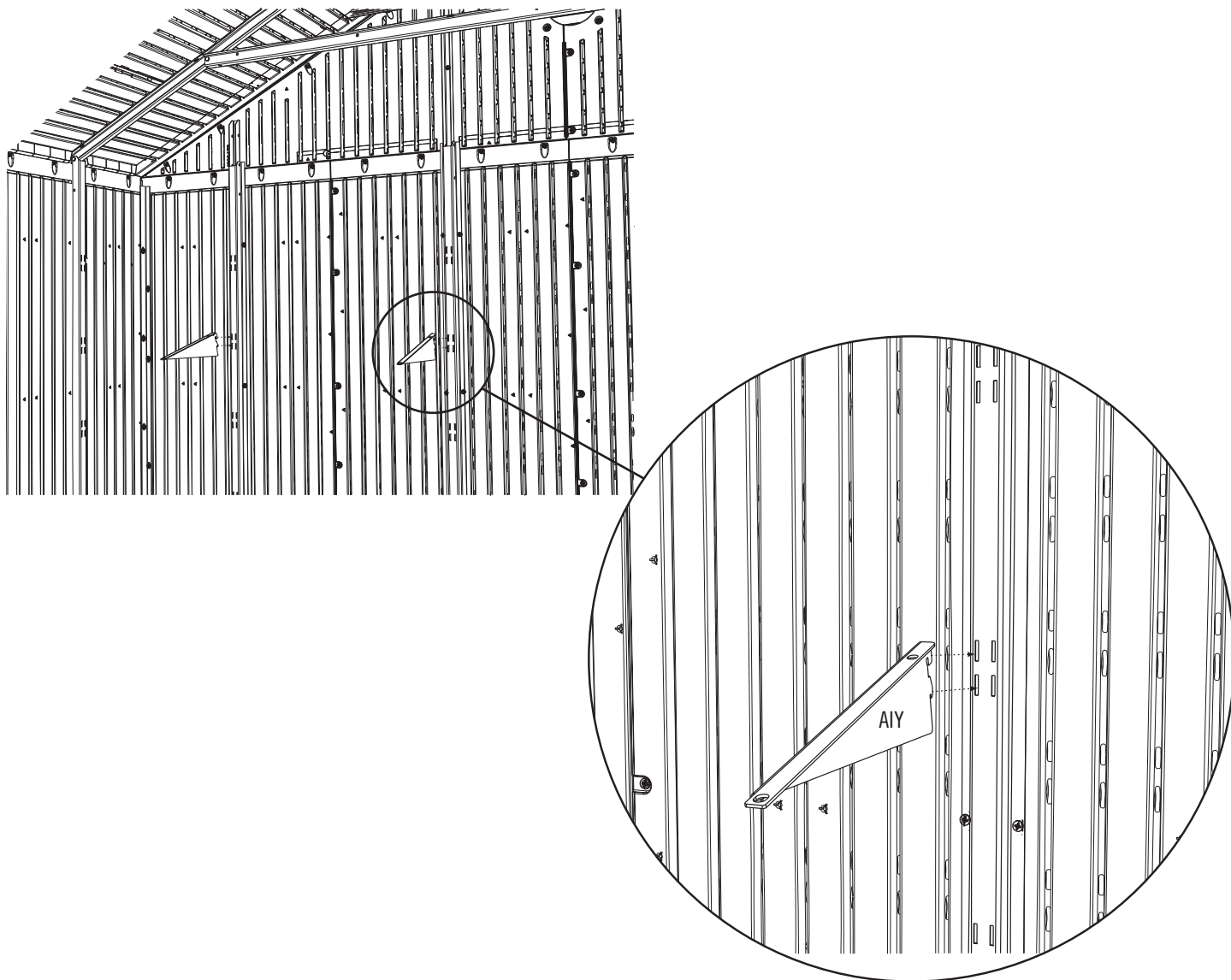



TATO STRÁNKA BYLA ZÁMĚRNĚ PONECHÁNA PRÁZDNÁ

*Tuto část vyjměte / Usunąć tę sekcję / Túto část odoberte*



# IDENTIFIKÁTOR DÍLŮ / IDENTYFIKATOR CZĘŚCI / OZNAČENIE DIELOV

BOX 1 OBSAHUJE / ZAWARTOŚĆ OPAKOWANIA 1 / OBSAH ŠKATULE 1

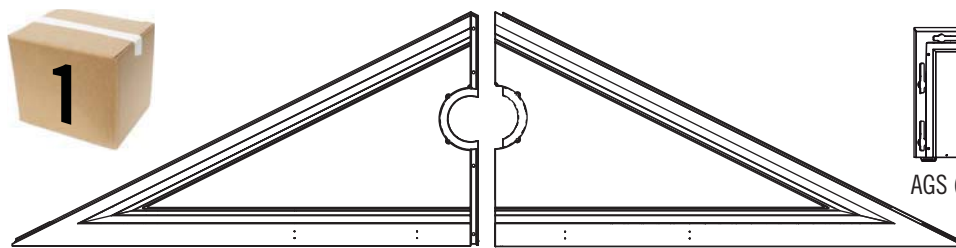

AGI (x2)

AGH (x2)



AGS (x2)



AFS (x5)

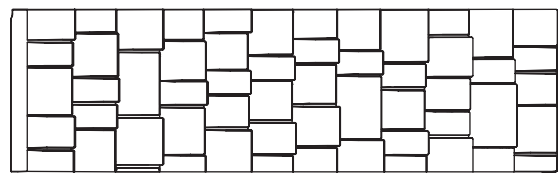

AGU (x2)



AGE (x2)



AGT (x2)

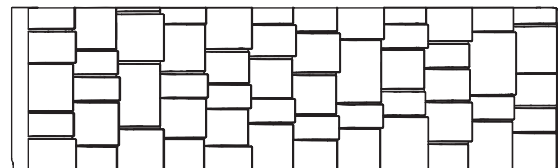

AGV (x2)



AFT (x2)

Malé části stavebnice / Zestaw małych elementów / Súprava malých dielov

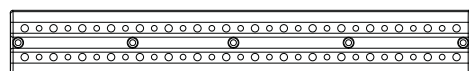

AFU (x2)



AIZ (x4)

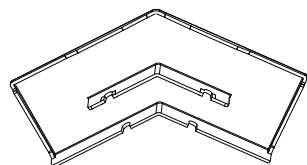

AHA (x2)

Sáček s malými částmi / Małe woreczki z częściami / Vrecká s malými dielmi

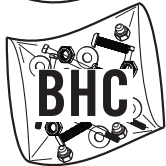
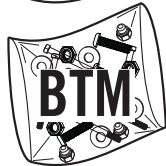
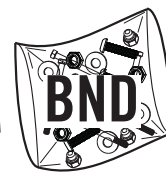
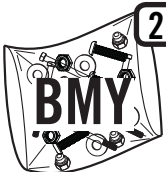

Tuto část vyjměte / Usunąć tę sekcję / Túto časť odoberte



# IDENTIFIKÁTOR DÍLŮ / IDENTYFIKATOR CZĘŚCI / OZNAČENIE DIELOV

KOVOVÉ ČÁSTI STAVEBNICE 1 / ZESTAW CZĘŚCI METALOWYCH 1 / SÚPRAVA KOVOVÝCH DIELOV 1

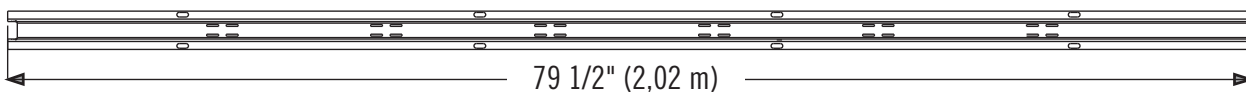

AFQ (x8)

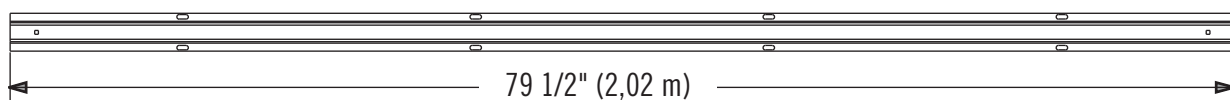

AFG (x1)

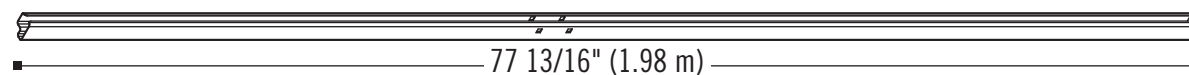

AFC (x2)

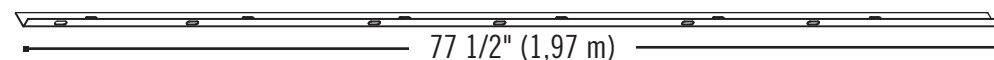
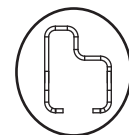

AFR (x4)

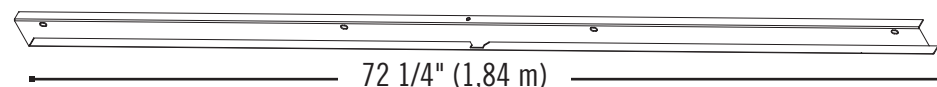

AFD (x1)

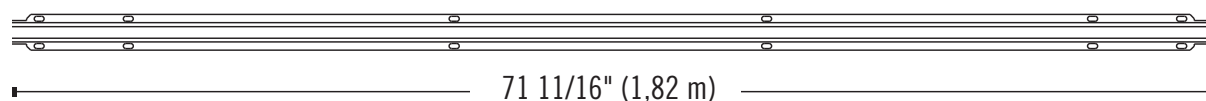

AFH (x2)

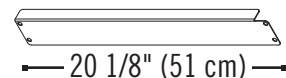

AFP (x2)

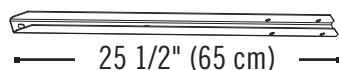

AFJ (x2)

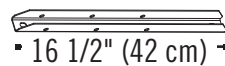

AFN (x4)

KOVOVÉ ČÁSTI STAVEBNICE 2 / ZESTAW CZĘŚCI METALOWYCH 2 / SÚPRAVA KOVOVÝCH DIELOV 2

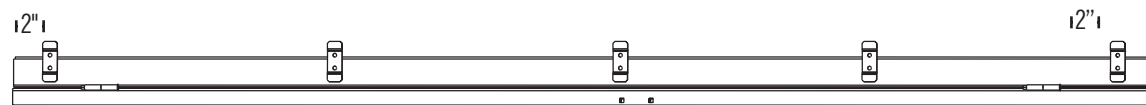

AFI (x1)

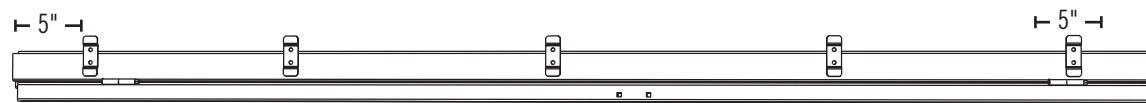

AFK (x1)

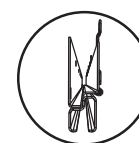

Tuto část vyjměte / Usunąć tę sekcję / Túto časť odoberte



# IDENTIFIKÁTOR DÍLŮ / IDENTYFIKATOR CZĘŚCI / OZNAČENIE DIELOV

KOVOVÉ ČÁSTI STAVEBNICE 3 / ZESTAW CZĘŚCI METALOWYCH 3 / SÚPRAVA KOVOVÝCH DIELOV 3

KOVOVÉ ČÁSTI STAVEBNICE 4 / ZESTAW CZĘŚCI METALOWYCH 4 / SÚPRAVA KOVOVÝCH DIELOV 4

## EGK

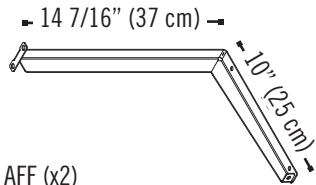

AFF (x2)

## EGL

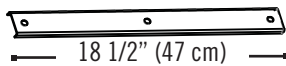

AFB (x6)

BOX 2 OBSAHUJE / ZAWARTOŚĆ OPAKOWANIA 2 / OBSAH ŠKATULE 2



Tuto část vyjměte / Usunąć tę sekcję / Túto časť odoberte

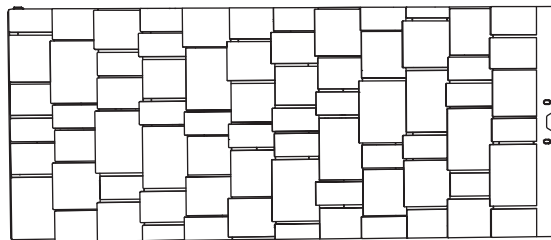

AGQ (x3)

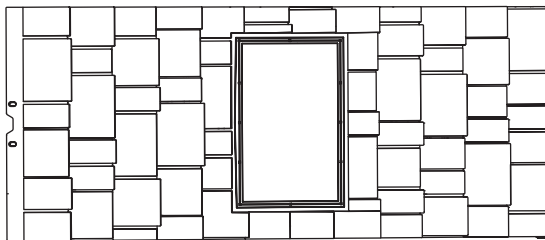

AHB (x1)

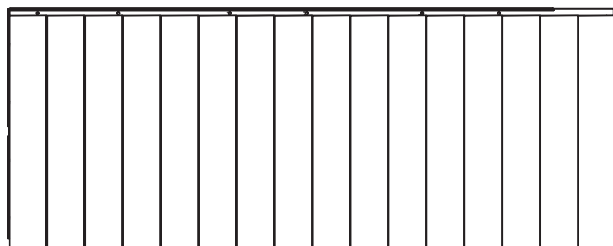

AHD (x3)

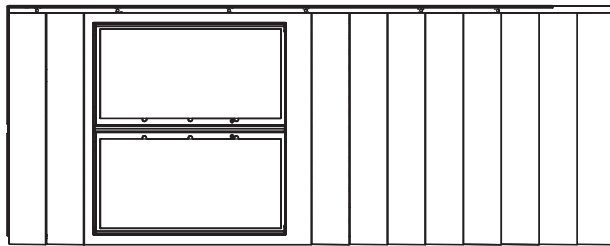

AHH (x1)



AFL (x12)

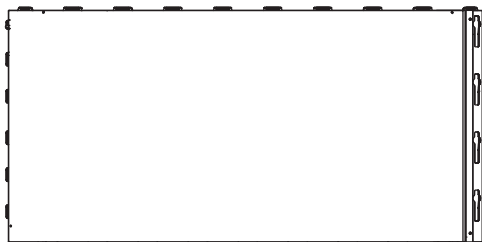

AGJ (x4)

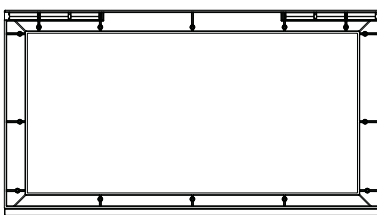

AHG (x2)

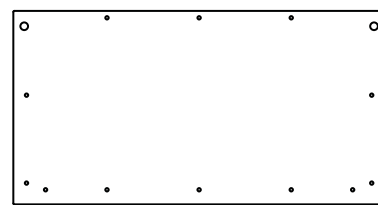

AHF (x2)

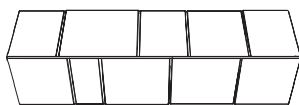

AFY (x2)

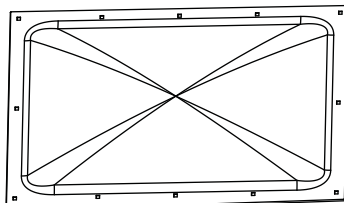

AGB (x1)





# IDENTIFIKÁTOR DÍLŮ / IDENTYFIKATOR CZĘŚCI / OZNAČENIE DIELOV

KOVOVÉ ČÁSTI STAVEBNICE 5 / ZESTAW CZĘŚCI METALOWYCH 5 / SÚPRAVA KOVOVÝCH DIELOV 5

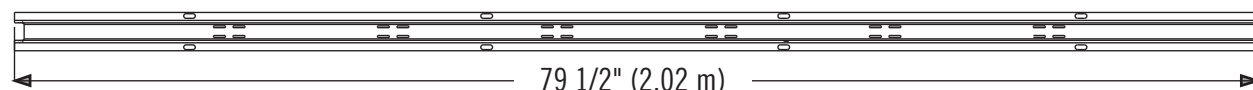

AFQ (x4)



KOVOVÉ ČÁSTI STAVEBNICE 6 / ZESTAW CZĘŚCI METALOWYCH 6 / SÚPRAVA KOVOVÝCH DIELOV 6



AFP (x4)

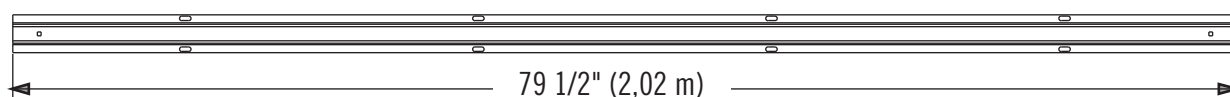

AFG (x2)

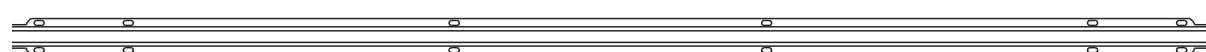

AFH (x4)

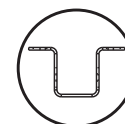

Sáček s malými částmi / Małe woreczki z częściami / Vrecká s malými dielmi



BOX 3 OBSAHUJE / ZAWARTOŚĆ OPAKOWANIA 3 / OBSAH ŠKATULE 3

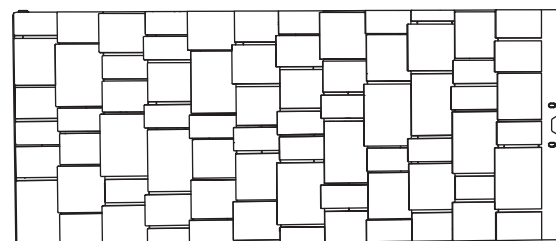

AGQ (x1)

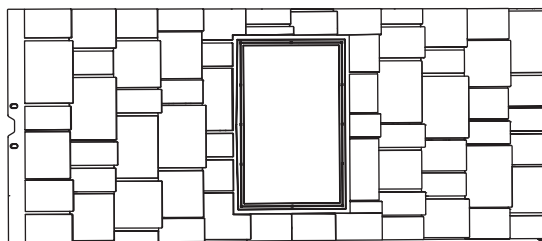

AHB (x1)

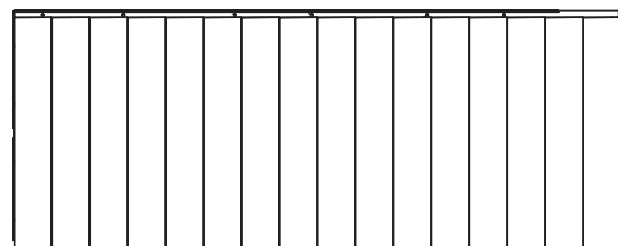

AHD (x1)

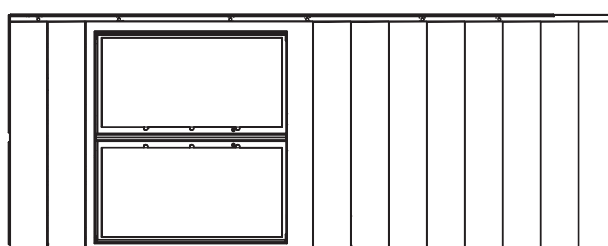

AHH (x1)

Tuto část vyjměte / Usunąć tę sekcję / Túto časť odoberte



# IDENTIFIKÁTOR DÍLŮ / IDENTYFIKATOR CZĘŚCI / OZNAČENIE DIELOV

BOX 3 OBSAHUJE / ZAWARTOŚĆ OPAKOWANIA 3 / OBSAH ŠKATULE 3



AGJ (x2)

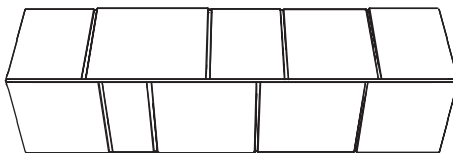

AFY (x1)

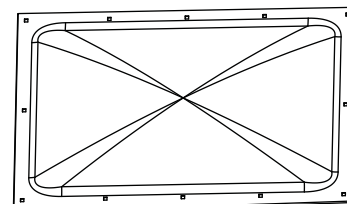

AGB (x1)

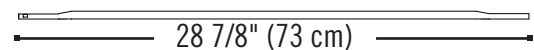

AFL (x6)

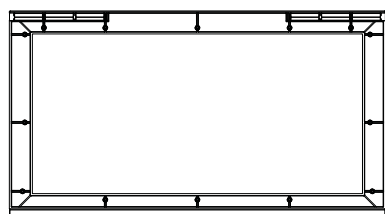

AHG (x2)

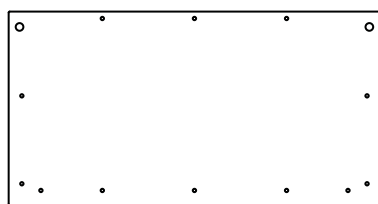

AHF (x2)

KOVOVÉ ČÁSTI STAVEBNICE 7 / ZESTAW CZĘŚCI METALOWYCH 7 / SÚPRAVA KOVOVÝCH DIELOV 7

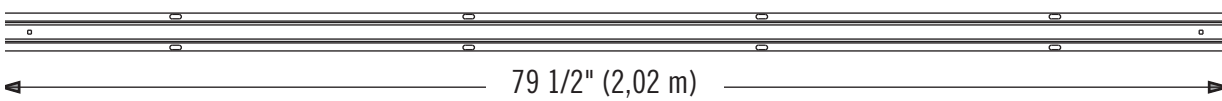

AFG (x1)

79 1/2" (2,02 m)

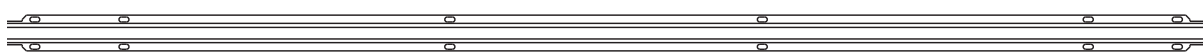

AFH (x2)

71 11/16" (1,82 m)

KOVOVÉ ČÁSTI STAVEBNICE 8 / ZESTAW CZĘŚCI METALOWYCH 8 / SÚPRAVA KOVOVÝCH DIELOV 8

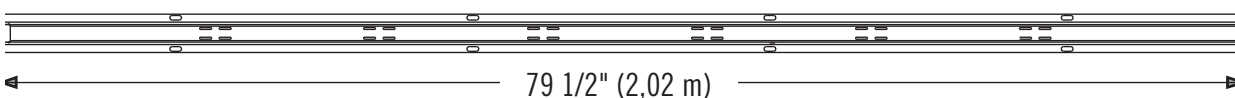

AFQ (x2)

79 1/2" (2,02 m)

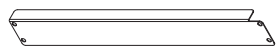

20 1/8" (51 cm)

AFP (x2)

Tuto část vyjměte / Usunąć tę sekcję / Túto časť odoberte



# IDENTIFIKÁTOR DÍLŮ / IDENTYFIKATOR CZĘŚCI / OZNAČENIE DIELOV

Sáček s malými částmi / Małe woreczki z częściami / Vrecká s malými dielmi

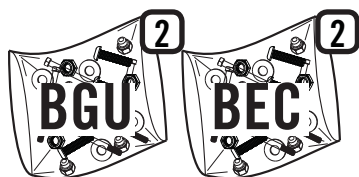

BOX 4 OBSAHUJE / ZAWARTOŚĆ OPAKOWANIA 4 / OBSAH ŠKATULE 4

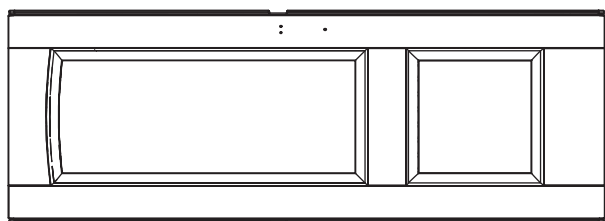

AGO (x1)

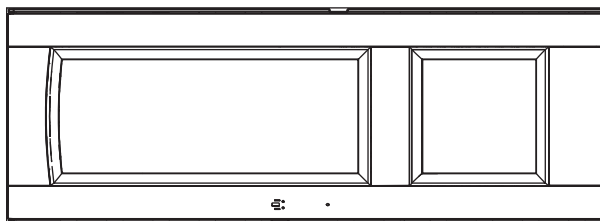

AGZ (x1)

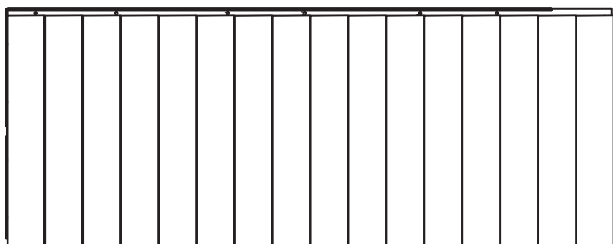

AHD (x8)

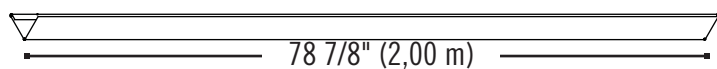

AQX (x4)

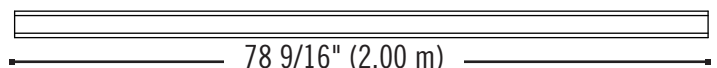

AGD (x2)

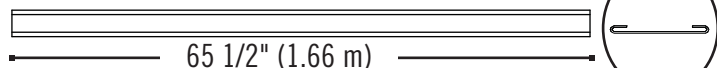

AGC (x1)

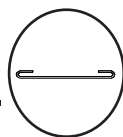
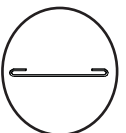

Tuto část vyjměte / Usunąć tę sekcję / Túto časť odoberte



*TATO STRÁNKA BYLA ZÁMĚRNĚ PONECHÁNA PRÁZDNÁ*

*Tuto část vyjměte / Usunąć tę sekcję / Túto část odoberte*

## ► ČÁST 10 (POKRAČOVÁNÍ) / SEKCJA 10 (CIĄG DALSZY) / 10. ČASŤ (POKRAČOVANIE)

POŽADOVANÉ NÁŘADÍ A VYBAVENÍ / WYMAGANE NARZĘDZIA I OSPRZĘT / POŽADOVANÉ NÁRADIE A SPOJOVACIE PROSTRIEDKY

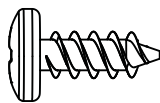

ADZ (x20)

### 10.2

- Připevněte **polici (AFS)** k jejím držákům pomocí dodaného spojovacího materiálu.
- Za pomocą pokazanych elementów mocujących zamocować **pólkę (AFS)** do wsporników pótek.
- Pomocou zobrazeného náradia upevnite **policu (AFS)** na držiaky políc.

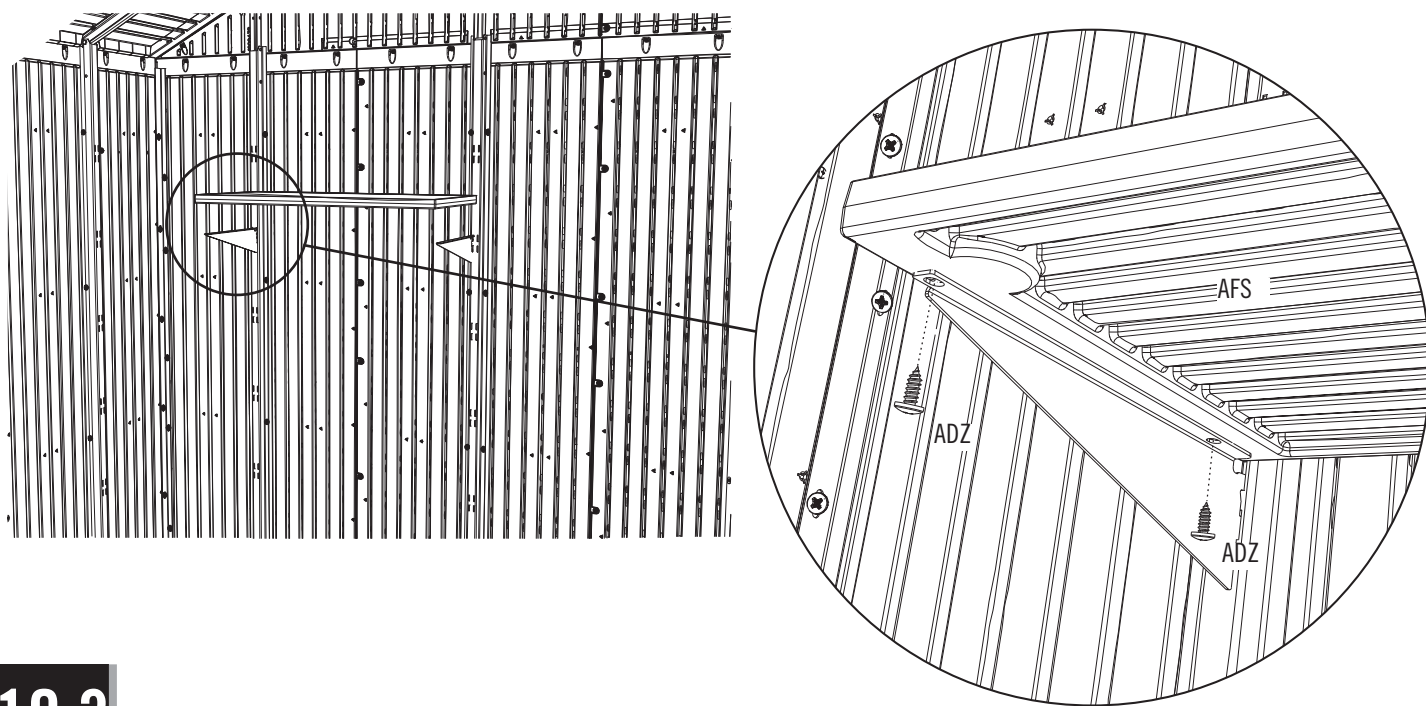

### 10.3

- Opakujte kroky 10.1 – 10.2 u zbývajících kratších polic (25,4 cm x 76,2 cm) (AFS).
- Powtórzyc czynności 10.1–10.2 dla pozostałych pótek o wymiarach 25,4 cm x 76,2 cm (10" x 30") (AFS).
- Pri zvyšných policiach (AFS) s rozmermi 25,4 x 76,2 cm (10" x 30") zopakujte kroky 10.1 až 10.2.



↓ 30 lb. (14 kg)

## ► ČÁST 10 (POKRAČOVÁNÍ) / SEKCJA 10 (CIĄG DALSZY) / 10. ČASŤ (POKRAČOVANIE)

POŽADOVANÉ NÁRADÍ A VYBAVENÍ / WYMAGANE NARZĘDZIA I OSPRZĘT / POŽADOVANÉ NÁRADIE A SPOJOVACIE PROSTRIEDKY



AIZ (x4)

### 10.4

14" x 30" (36,6 cm x 76,2 cm) (AFT)

- Rozhodněte se, kam umístit delší police (36,6 cm). Dva **držáky polic (AIZ)** zasadíte do protilehlých štěrbin v nosném profilu police podle obrázku.
- Wybrać miejsce umieszczenia półek o szerokości 36,6 cm (14"). Włożyć **wsporniki półkowe (AIZ)** w przeciwległe wycięcia w kanałach wsporczych półek w sposób pokazany na ilustracji.
- Rozhodnite sa, kam si chcete umiestniť police s rozmermi 36,6 cm (14"). Dva **držiačky polic (AIZ)** vložte do protifaľných otvorov nosníkového profilu polic tak, ako na obrázku.

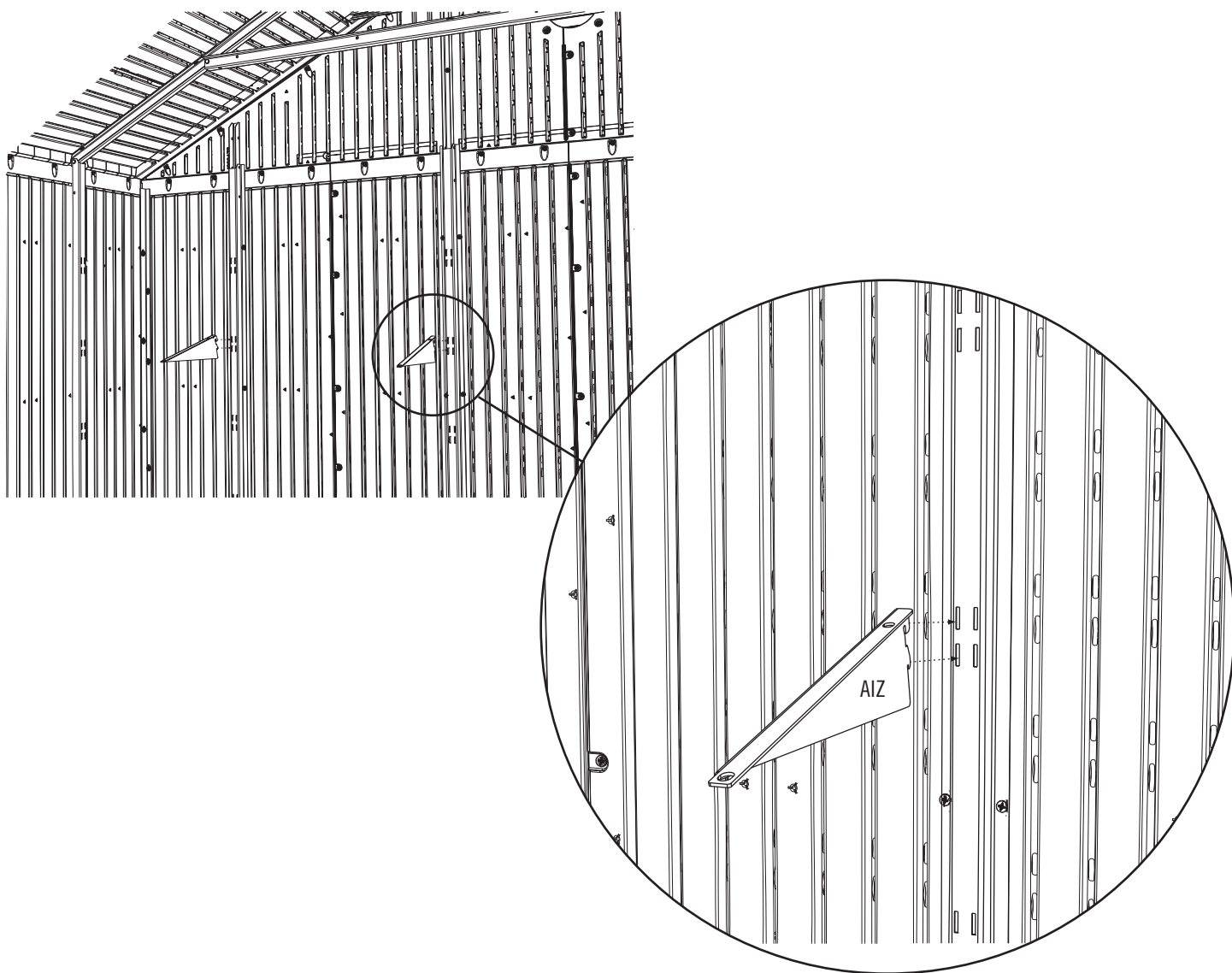

## ► ČÁST 10 (POKRAČOVÁNÍ) / SEKCJA 10 (CIĄG DALSZY) / 10. ČASŤ (POKRAČOVANIE)

POŽADOVANÉ NÁŘADÍ A VYBAVENÍ / WYMAGANE NARZĘDZIA I OSPRZĘT / POŽADOVANÉ NÁRADIE A SPOJOVACIE PROSTRIEDKY

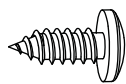

ADX (x8)

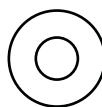

AEE (x8)

### 10.5

- Připevněte **polici (AFT)** k jejím držákům pomocí dodaného spojovacího materiálu.
- Za pomocą pokazanych elementów mocujących zamocować **pótkę (AFT)** do wsporników pótek.
- Pomocou zobrazeného náradia upevnite **policu (AFT)** na držiaky políc.

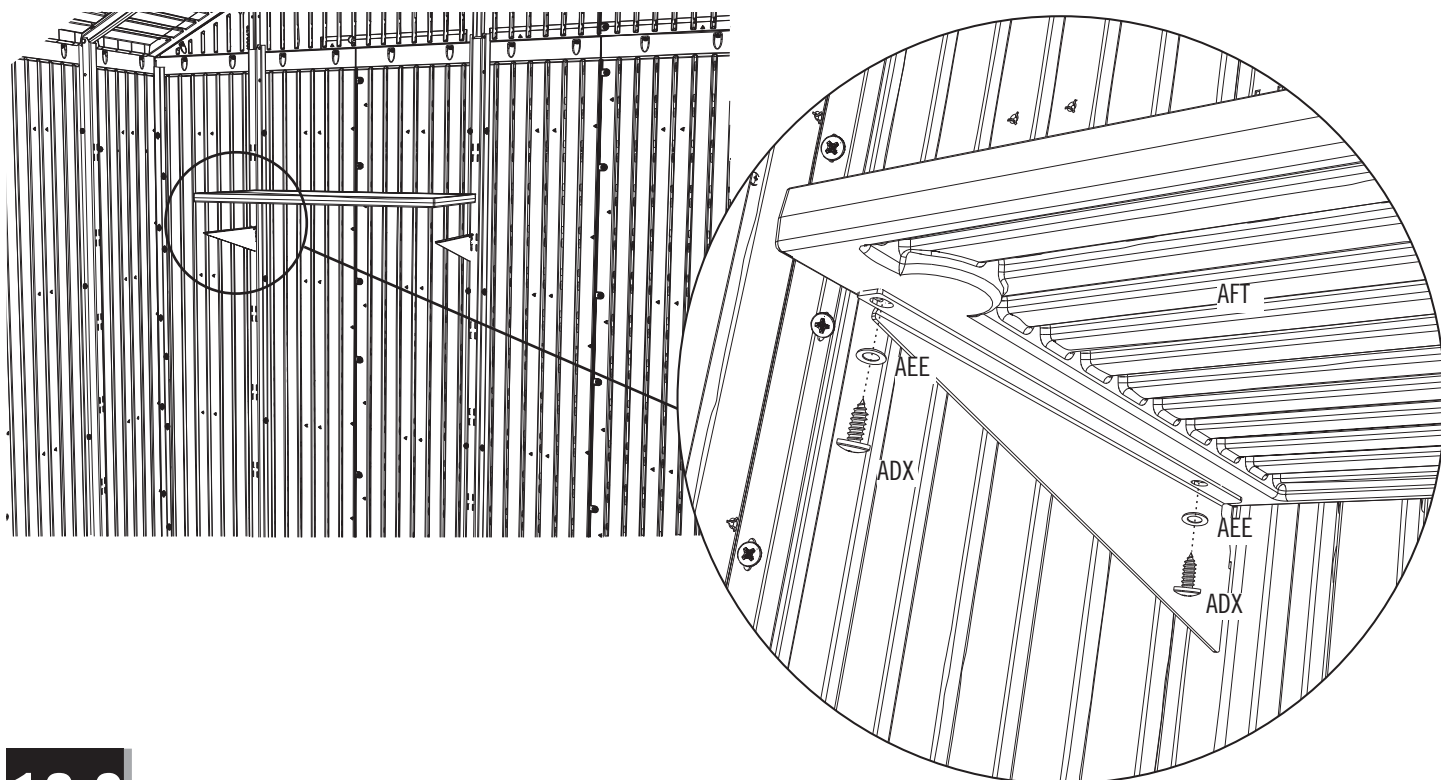

### 10.6

- Opakujte kroky 10.4 – 10.5 u zbývajících delších polic (36,6 cm x 76,2 cm) (AFT).
- Powtórzyc czynności 10.4–10.5 dla pozostałych pótek o wymiarach 36,6 cm x 76,2 cm (14" x 30") (AFT).
- Pri zvyšných policiach (AFT) s rozmermi 36,6 x 76,2 cm (14" x 30") zopakujte kroky 10.4 až 10.5.



↓ 30 lb. (14 kg)

# INSTALACE DVEŘÍ A PŘEDNÍHO ŠTÍTU / INSTALACJA DRZWI I ŚCIANEK SZCZYTOWYCH / INŠTALÁCIA DVIER A ŠTÍTU



## POŽADOVANÉ SPOJOVACÍHO MATERIÁLU / WYMAGANY CZĘŚCI / POŽADOVANÉ SPOJOVACIE PROSTRIEDKY

Sáček s malými částmi / Mały woreczek z częściami / Vrecko s malými dielmi

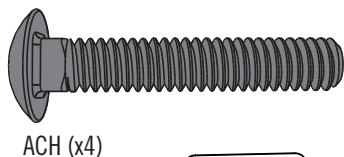

ACH (x4)

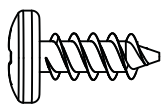

ADZ (x24)

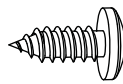

ADX (x2)

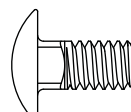

ACA (x4)



ADJ (x8)



AEB (x4)



AHN (x2)



AHL (x1)



## POŽADOVANÉ DÍLY / WYMAGANE CZĘŚCI / POŽADOVANÉ DIELY

Kovové díly / Części metalowe / Kovové diely

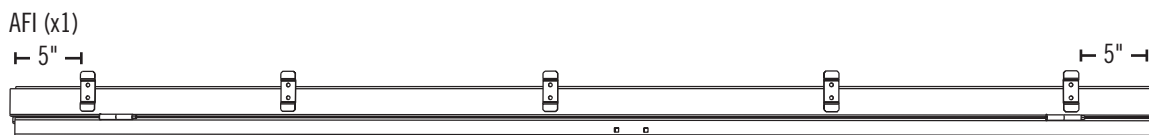
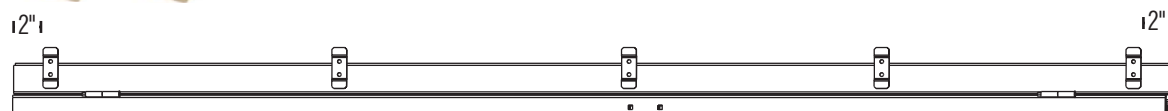

AFK (x1)

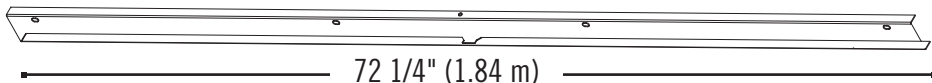

AFD (x1)

Plastové díly / Części z tworzywa / Plastové diely

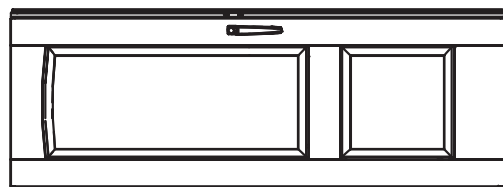
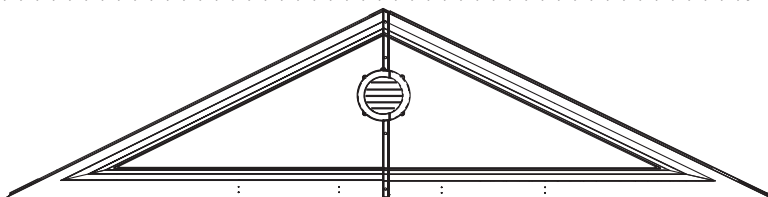

(x1)

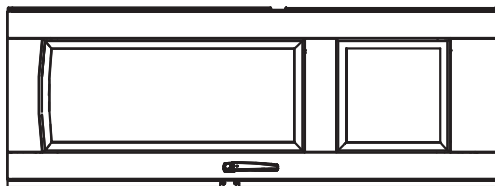

(x1)



## NÁŘADÍ, KTERÉ BUDETE POTŘEBOVAT / WYMAGANE NARZĘDZIA / POTREBNÉ NÁRADIE



7/16" (11 mm)

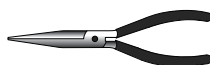



## ► ČÁST 11 (POKRAČOVÁNÍ) / SEKCJA 11 (CIĄG DALSZY) / 11. ČASŤ (POKRAČOVANIE)

POŽADOVANÉ NÁRADIE A VYBAVENÍ / WYMAGANE NARZĘDZIA I OSPRZĘT / POŽADOVANÉ NÁRADIE A SPOJOVACIE PROSTRIEDKY

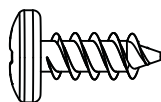

ADZ (x10)

### 11.1



- Nasadte sestavený štít na dva přední stěnové panely podle obrázku.
- Ustawić zespół ścianki szczytowej na dwóch panelach ściennych w sposób pokazany na ilustracji.
- Nasadte zostawu štítu na dva predné stenové panely tak, ako na obrázku.

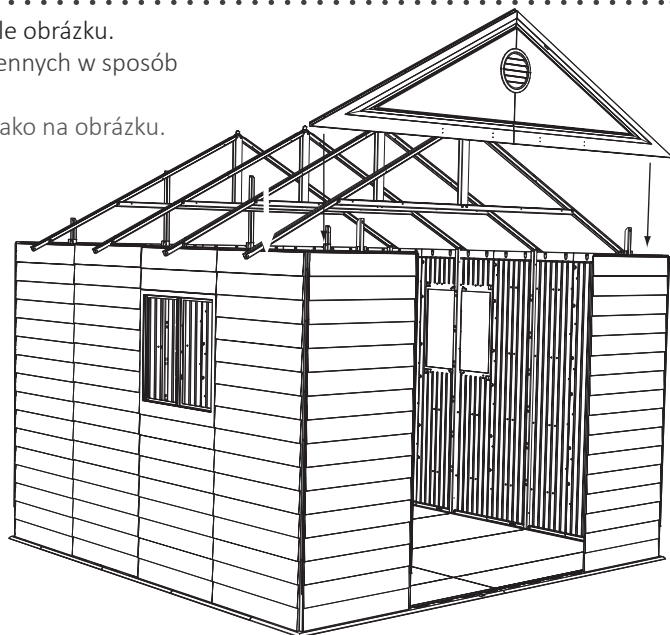

### 11.2

- Připevněte štít k domku podle obrázku 10 **vruty (ADZ)**.
- Za pomocą dziesięciu (10) **wkrętów (ADZ)** zamocować ściankę szczytową do magazynku w zaznaczonych miejscach.
- Štít ku konštrukcii upevnite vo vyznačených miestach pomocou desiatich (10) **skrutiek (ADZ)**.

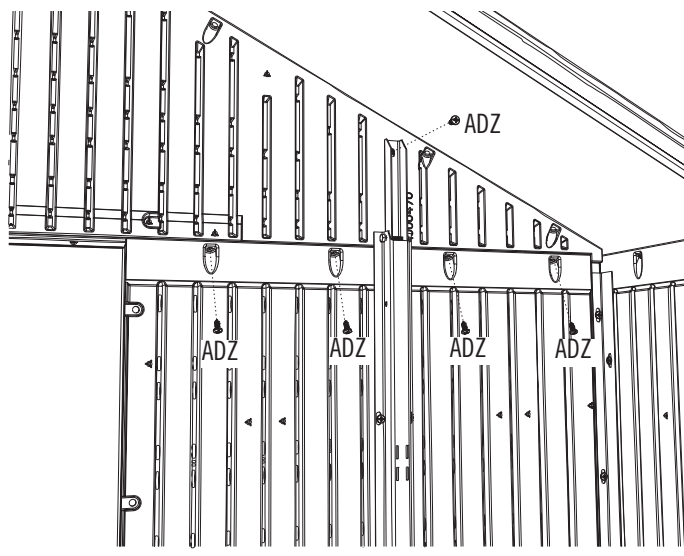
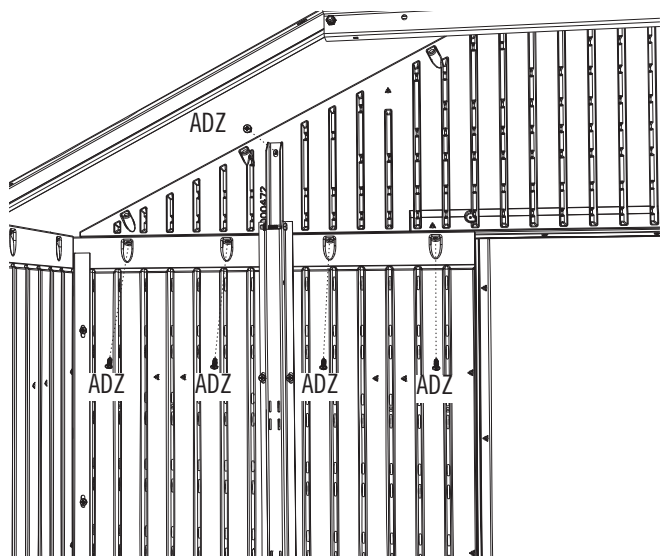

## ► ČÁST 11 (POKRAČOVÁNÍ) / SEKCJA 11 (CIĄG DALSZY) / 11. ČASŤ (POKRAČOVANIE)

POŽADOVANÉ NÁRADÍ A VYBAVENÍ / WYMAGANE NARZĘDZIA I OSPRZĘT / POŽADOVANÉ NÁRADIE A SPOJOVACIE PROSTRIEDKY



7/16" (x2)  
11 mm (x2)



AHN (x1)

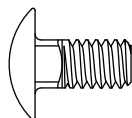

ACA (x2)



ADJ (x2)

### 11.3

- K **pravému závěsu (AFK)** připevněte dále uvedený spojovací materiál. Horní **matici (ADJ)** utáhněte pouze rukou.
- Zamocować pokazane elementy mocujące do **prawego zawiasu (AFK)**. Górną **nakrętkę (ADJ)** dokręcić jedynie palcami.
- Nižšie uvedený spojovací materiál upevnite na **pravý záves (AFK)**. Hornú **maticu (ADJ)** utiahnite iba rukou.

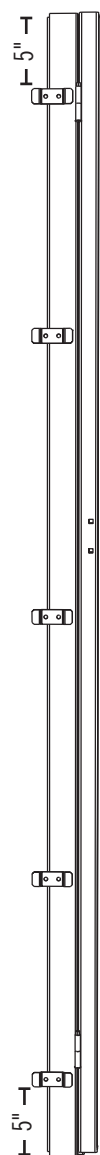
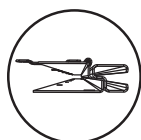

AFK

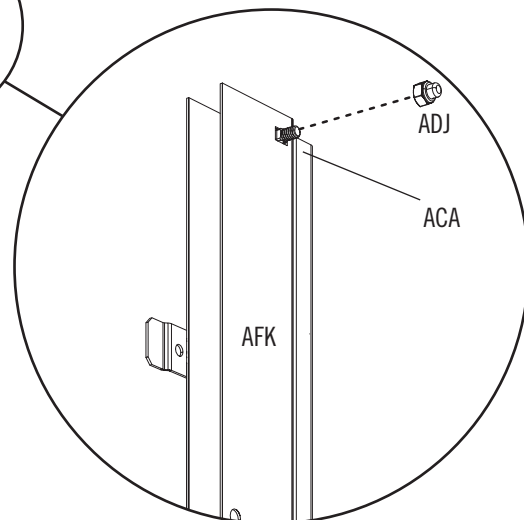
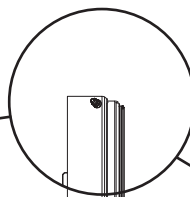
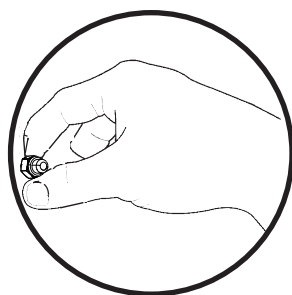

ADJ

ACA

AFK

AFK

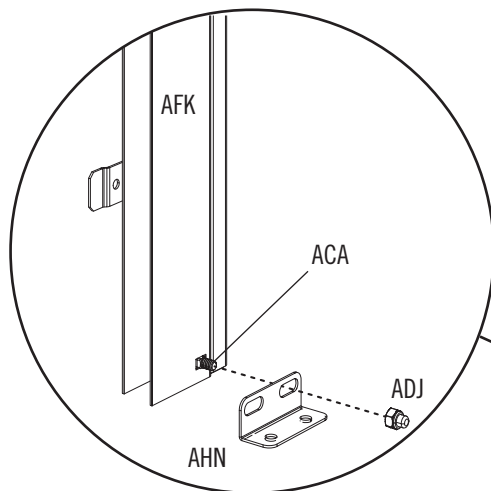

AFK

ACA

ADJ

AHN

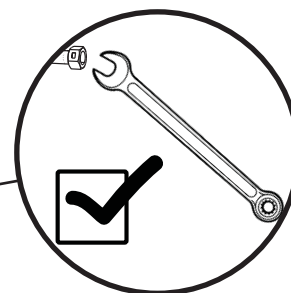

## ► ČÁST 11 (POKRAČOVÁNÍ) / SEKCJA 11 (CIĄG DALSZY) / 11. ČASŤ (POKRAČOVANIE)

POŽADOVANÉ NÁRADÍ A VYBAVENÍ / WYMAGANE NARZĘDZIA I OSPRZĘT / POŽADOVANÉ NÁRADIE A SPOJOVACIE PROSTRIEDKY

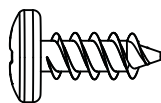

ADZ (x5)

### 11.4

- Nasuňte okraj levého závěsu na pravý přední stěnový panel, slícujte montážní otvory a upevněte pomocí pěti **vrutů (ADZ)**.
- Nasunąć krawędź prawego zawiasu na prawy panel ścienny ściany przedniej, zrównać otwory, po czym zamocować za pomocą pięciu (5) **wkrętów (ADZ)**.
- Okraj pravého závěsu zasuňte pozdĺž pravého predného stenového panelu, zarovnajte otvory a primontujte ho pomocou piatich (5) **skrutiek (ADZ)**.

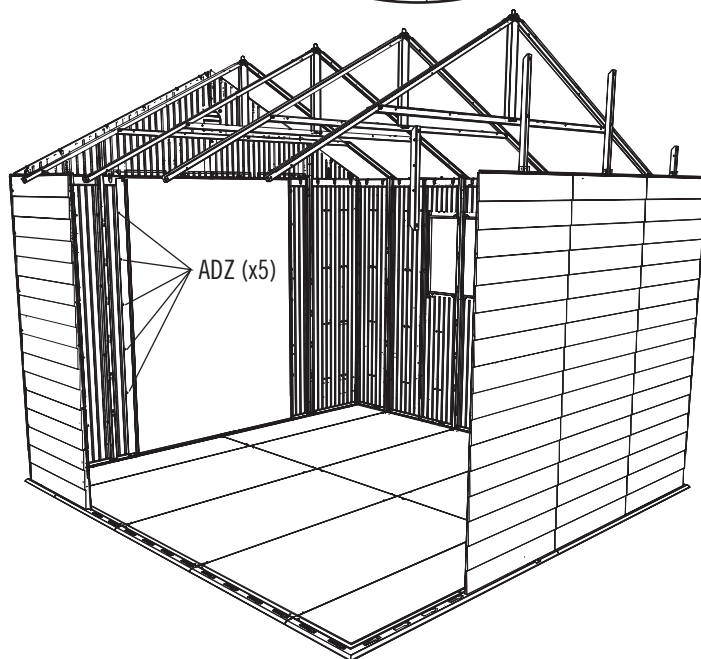
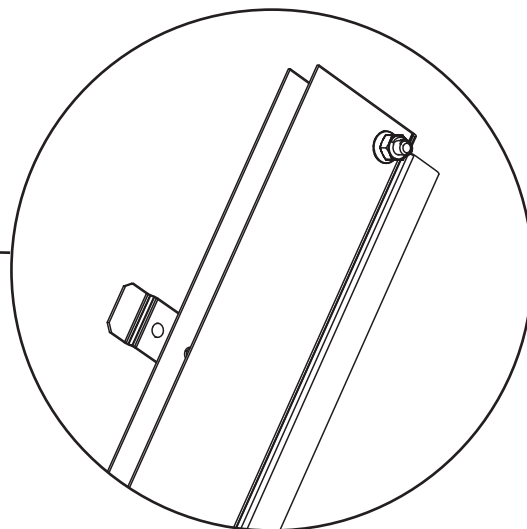
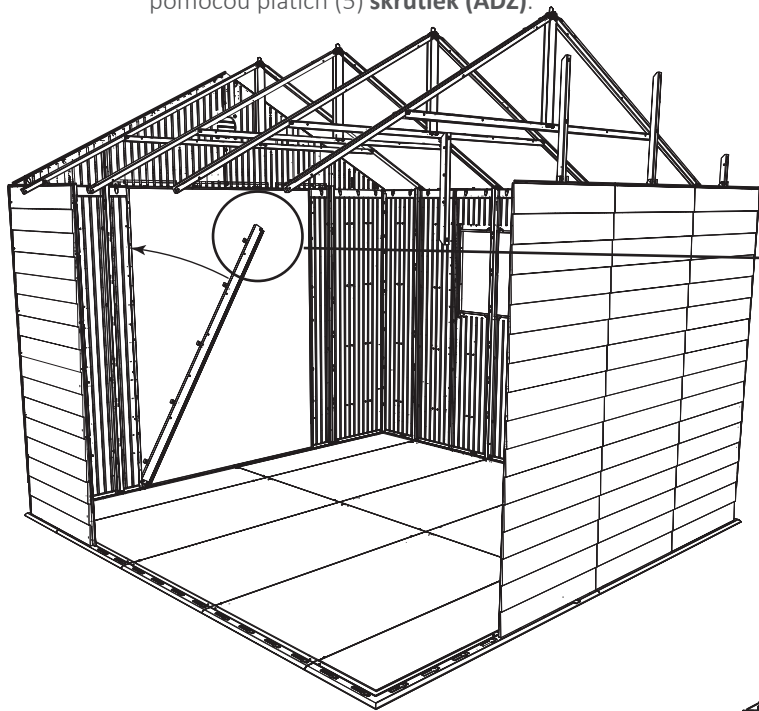

## ► ČÁST 11 (POKRAČOVÁNÍ) / SEKCJA 11 (CIĄG DALSZY) / 11. ČASŤ (POKRAČOVANIE)

POŽADOVANÉ NÁŘADÍ A VYBAVENÍ / WYMAGANE NARZĘDZIA I OSPRZĘT / POŽADOVANÉ NÁRADIE A SPOJOVACIE PROSTRIEDKY



7/16" (x2)  
11 mm (x2)



AHN (x1)

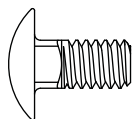

ACA (x2)



ADJ (x2)

### 11.5

- K levému závěsu (AFI) připevněte dále uvedený spojovací materiál. Horní matici (ADJ) utáhněte pouze rukou.
- Zamocować pokazane elementy mocujące dolewego zawiasu (AFI). Górną nakrętkę (ADJ) dokręcić jedynie palcami.
- Nižšie uvedený spojovací materiál upevnite na ľavý záves (AFI). Hornú maticu (ADJ) utiahnite iba rukou.

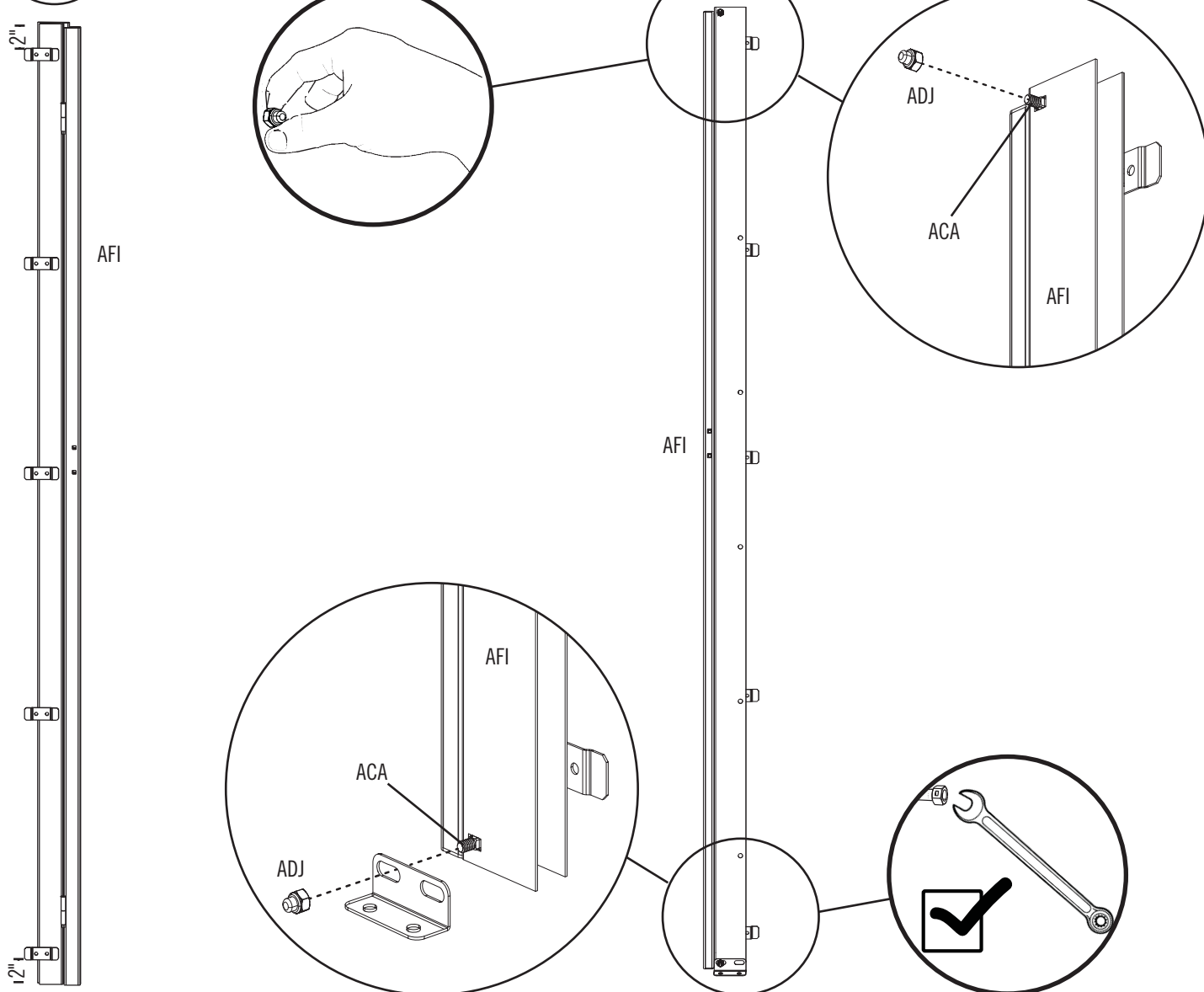
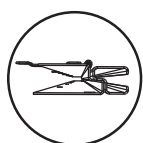

## ► ČÁST 11 (POKRAČOVÁNÍ) / SEKCJA 11 (CIĄG DALSZY) / 11. ČASŤ (POKRAČOVANIE)

POŽADOVANÉ NÁRADÍ A VYBAVENÍ / WYMAGANE NARZĘDZIA I OSPRZĘT / POŽADOVANÉ NÁRADIE A SPOJOVACIE PROSTRIEDKY

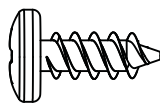

ADZ (x5)

### 11.6

- Nasuňte okraj levého závěsu na pravý přední stěnový panel, slícujte montážní otvory a upevněte pomocí pěti **vrutů (ADZ)**.
- Nasunąć krawędź lewego zawiasu na prawy panel ścienny ściany przedniej, zrównać otwory, po czym zamocować za pomocą pięciu (5) **wkrętów (ADZ)**.
- Okraj ľavého závesu zasunúť pozdĺž pravého predného stenového panelu, zarovnať otvory a primontujte ho pomocou piatich (5) **skrutiek (ADZ)**.

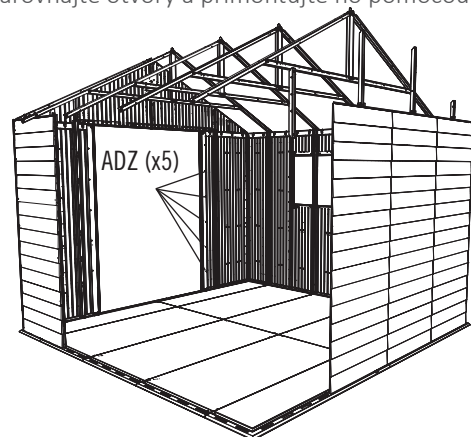
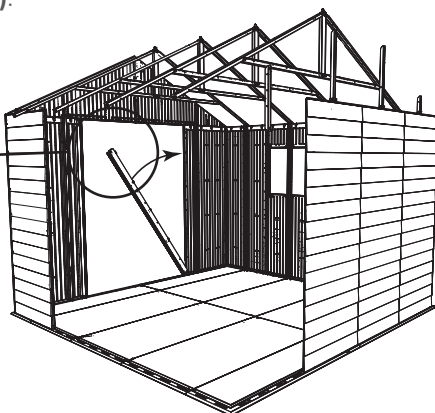
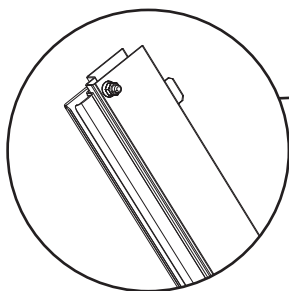

### 11.7

- Odstraňte matice, které jste ručně utáhli v předchozích krocích. Začněte od horní strany závěsu. **Odstraňte pouze dvě matice.**
- Odkręć nakrętki przykręcone palcami do górnych zawiasów w poprzednich czynnościach. **Odkręć tylko dwie nakrętki.**
- Z vrchnej časti závesov odskrutkujte matice, ktoré ste v predošlom kroku utahovali rukou. **Odstráňte iba dve spomínané matice.**

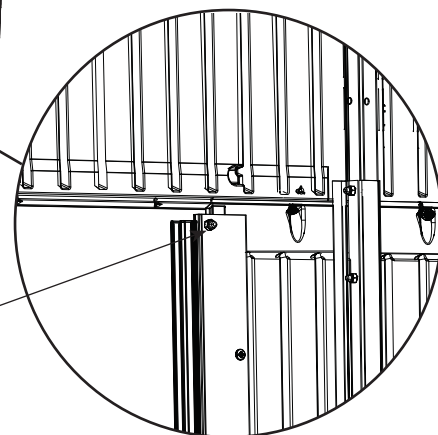
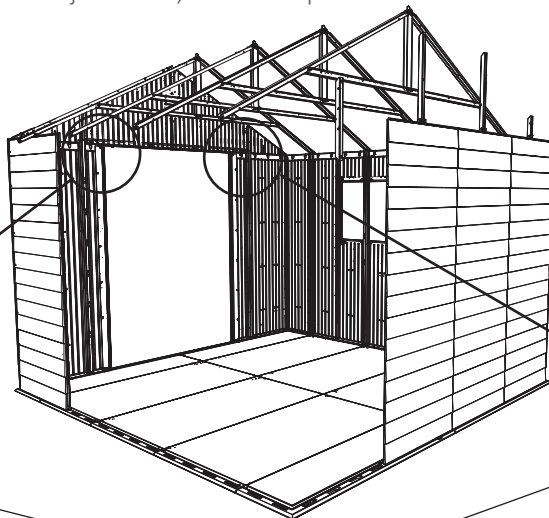
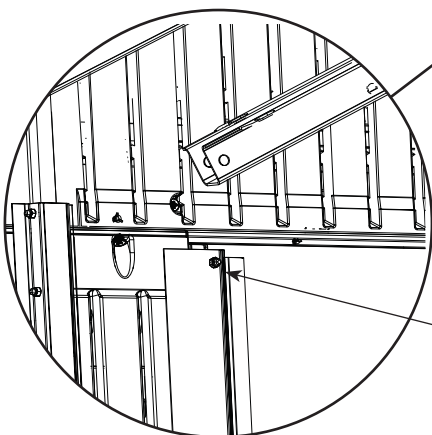

Matic / Nakrętki / Matice

## ► ČÁST 11 (POKRAČOVÁNÍ) / SEKCJA 11 (CIĄG DALSZY) / 11. ČAŠŤ (POKRAČOVANIE)

POŽADOVANÉ NÁRADÍ A VYBAVENÍ / WYMAGANE NARZĘDZIA I OSPRZĘT / POŽADOVANÉ NÁRADIE A SPOJOVACIE PROSTRIEDKY



7/16" (x2)  
11 mm (x2)

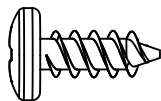

ADZ (x4)

### 11.8

- Na šrouby nasadíte **nadpraží dveří (AFD)** a klíčem utáhněte matice odstraněné v předchozím kroku.
- Naložte **nadprože (AFD)** na šrouby, a następnie za pomocą klucza dokręć nakrętki odkręcone w poprzedniej czynności.
- **Nadprażie dwoń (AFD)** umieść nad skrętki a pomocą klucza znowu utiahnite matice, które ste v predchádzajúcom kroku odstránili.

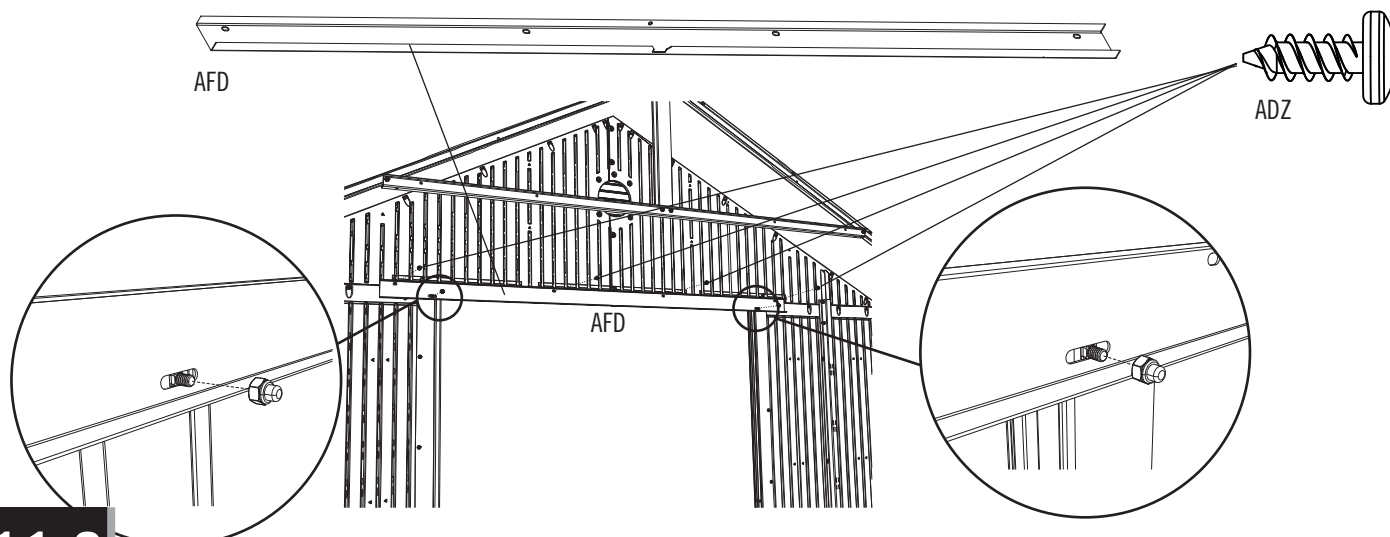

### 11.9

- Nasuňte levé dveře dolů do levého závěsu podle obrázku.
- Wsunąć lewe skrzydło drzwi w lewy zawias w sposób pokazany na ilustracji.
- Podľa obrazku zasuňte ľavé dvere do ľavého závěsu.

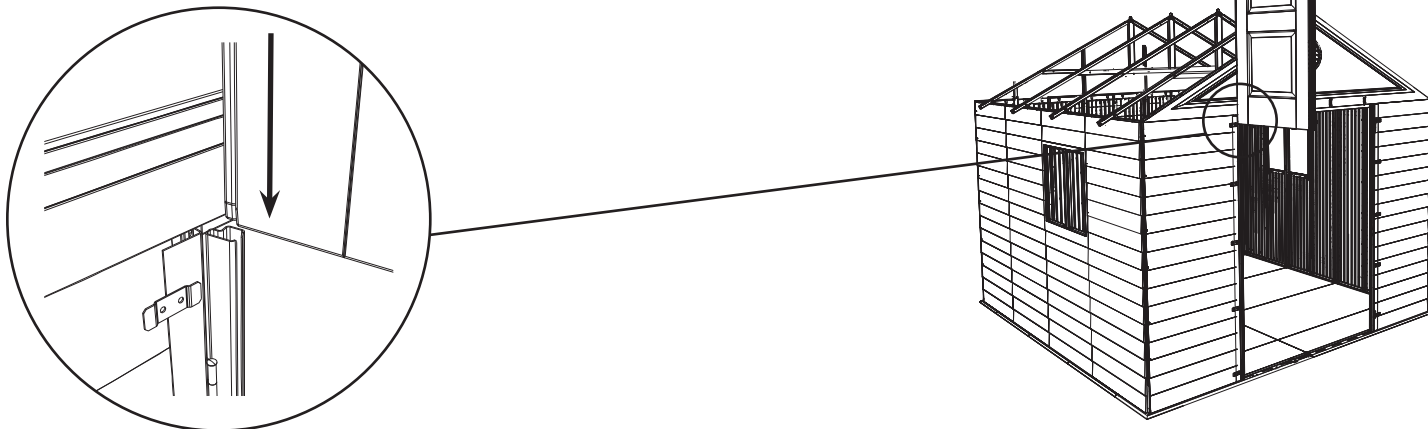

## ► ČÁST 11 (POKRAČOVÁNÍ) / SEKCJA 11 (CIĄG DALSZY) / 11. ČAŠŤ (POKRAČOVANIE)

POŽADOVANÉ NÁŘADÍ A VYBAVENÍ / WYMAGANE NARZĘDZIA I OSPRZĘT / POŽADOVANÉ NÁRADIE A SPOJOVACIE PROSTRIEDKY



7/16" (x2)  
11 mm (x2)

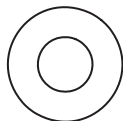

AEB (x4)



ADJ (x4)

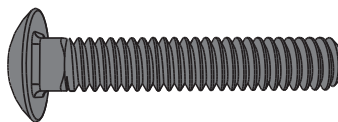

ACH (x4)

### 11.10

- Zarovnejte otvory v závěsu a ve dveřích. Připevněte dveře k závěsu pomocí dodaného spojovacího materiálu.
- Ustawić otwory w zawiasie równo z otworami w lewym skrzydle drzwi. Za pomocą dołączonych elementów mocujących przykręcić drzwi do zawiasu.
- Zarovnajte otvory v závěse s otvormi na ľavých dverách. Pomocou priloženého spojovacieho materiálu primontujte dvere k závěsu.

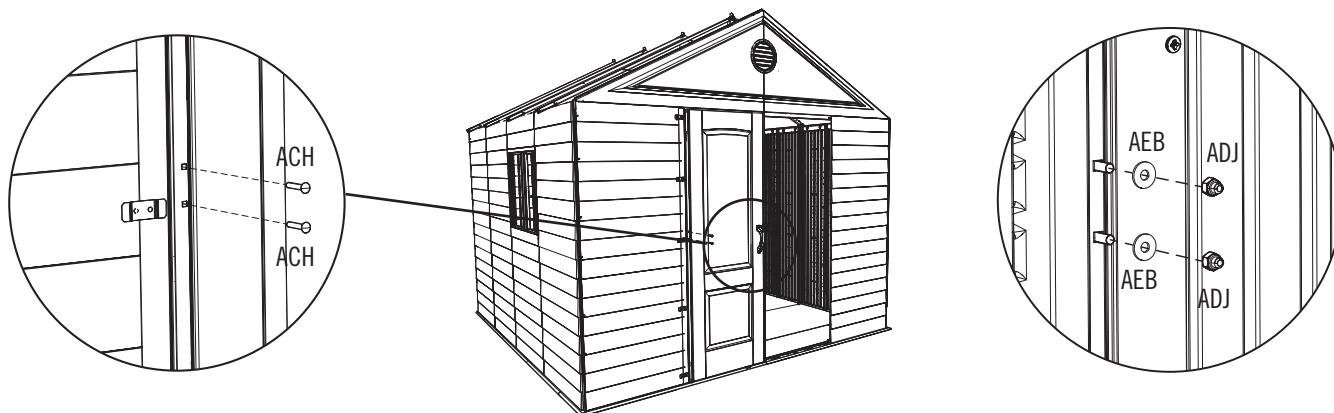

### 11.11

- Opakujte kroky 11.9-11.10 u pravého křídla dveří.
- Czynności 11.9-11.10 powtórzyc dla prawego skrzydła drzwi.
- Pri pravých dverách zopakujte kroky 11.9 až 11.10.

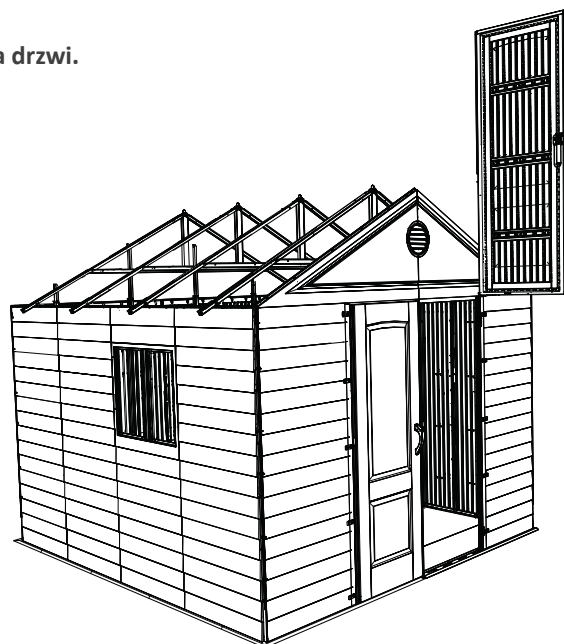

## ► ČÁST 11 (POKRAČOVÁNÍ) / SEKCJA 11 (CIĄG DALSZY) / 11. ČASŤ (POKRAČOVANIE)

POŽADOVANÉ NÁŘADÍ A VYBAVENÍ / WYMAGANE NARZĘDZIA I OSPRZĘT / POŽADOVANÉ NÁRADIE A SPOJOVACIE PROSTRIEDKY



AHL (x1)

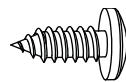

ADX (x2)

### 11.12

- Zapadací plech dveřního kování (AHL) připevněte k podlaze dvěma vruty (ADX).
- Zamocować listwę progową (AHL) do podłogi za pomocą dwóch (2) wkrętów (ADX).
- Primontujte zapadací plech (AHL) k podlahe pomocou dvoch (2) skrutiek (ADX).

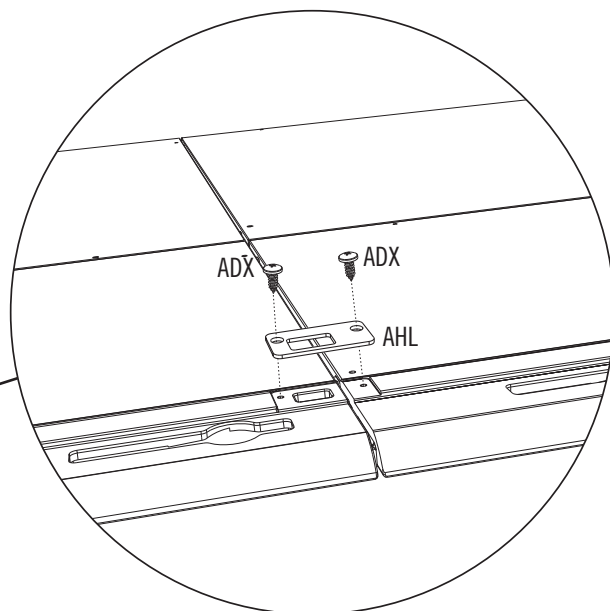





## POŽADOVANÉ SPOJOVACÍHO MATERIÁLU / WYMAGANY CZĘŚCI / POŽADOVANÉ SPOJOVACIE PROSTRIEDKY

Sáček s malými částmi / Mały woreczek z częściami / Vrečko s malými dielmi

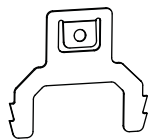
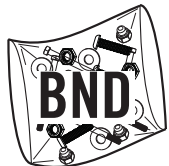

AHR (x2)

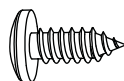

ADX (56)

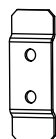

AHQ (x4)

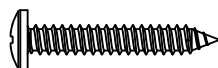

AYR (4)

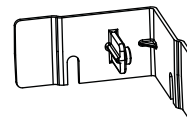

AGA (x24)



## POŽADOVANÉ DÍLY / WYMAGANE CZĘŚCI / POŽADOVANÉ DIEŁY

Plastové díly / Części z tworzywa / Plastové diely

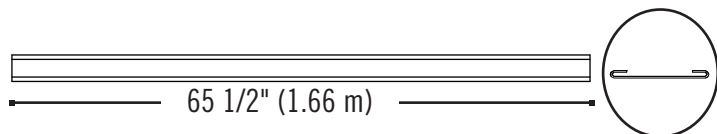

AGC (x1)

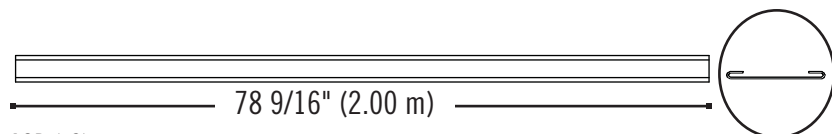

AGD (x2)

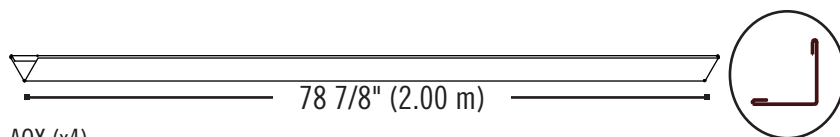

AQX (x4)



## NÁŘADÍ, KTERÉ BUDETE POTŘEBOVAT / WYMAGANE NARZĘDZIA / POTREBNÉ NÁRADIE

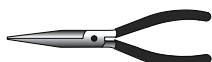

## ► ČÁST 12 (POKRAČOVÁNÍ) / SEKCJA 12 (CIĄG DALSZY) / 12. ČASŤ (POKRAČOVANIE)

POŽADOVANÉ NÁRADIE A VYBAVENÍ / WYMAGANE NARZĘDZIA I OSPRZĘT / POŽADOVANÉ NÁRADIE A SPOJOVACIE PROSTRIEDKY

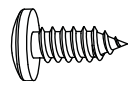
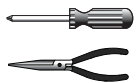

ADX (8)

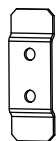

AHQ (x4)

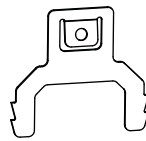

AHR (x2)

### 12.1

- Dvě **vertikální krycí lišty (AGD)** nasuňte na jejich držáky.
- Nasunąć dwie (2)  **pionowe listwy wykończeniowe (AGD)** na wsporniki listew.
- Dve (2) **vertikálne krycie lišty (AGD)** nasuňte na ich držiaky.

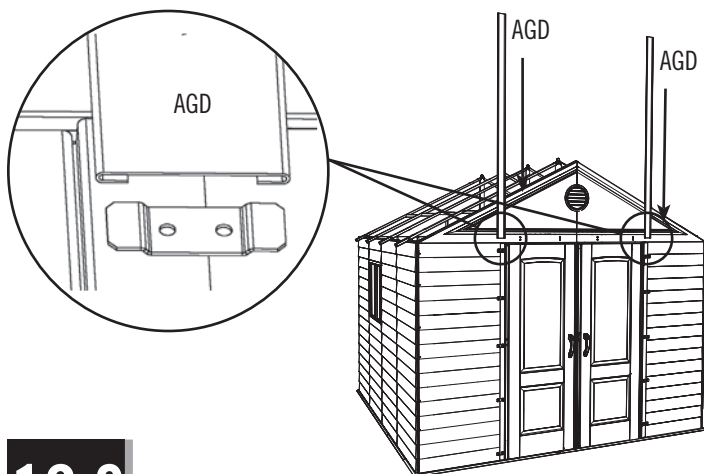

### 12.2

- Čtyři **držáky horizontálních krycích lišt (AHQ)** připevňte nad dveře podle obrázku.
- Zamocować nad drzwiami cztery (4) **wsporniki poziomej listwy wykończeniowej (AHQ)** w sposób pokazany na ilustracji.
- Podľa obrázku pripevnite nad dvere štyri (4) **horizontálne krycie lišty (AHQ)**.

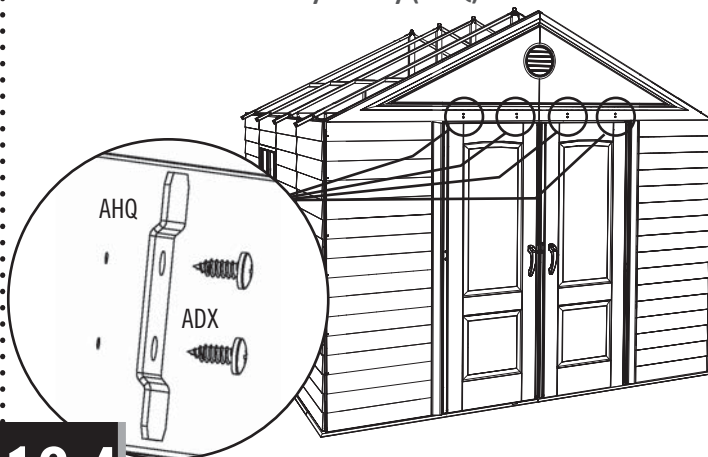

### 12.3

- Do horní části vertikálních lišt zasuňte po jednom **úchyty lišty (AHR)**.
- Włożyć po jednym (1) **zaczepie listwy wykończeniowej (AHR)** od góry każdej pionowej listwy wykończeniowej.
- Vložte jeden (1) **úchyt lišty (AHR)** do vrchnej časti každej vertikálnej krycej lišty.

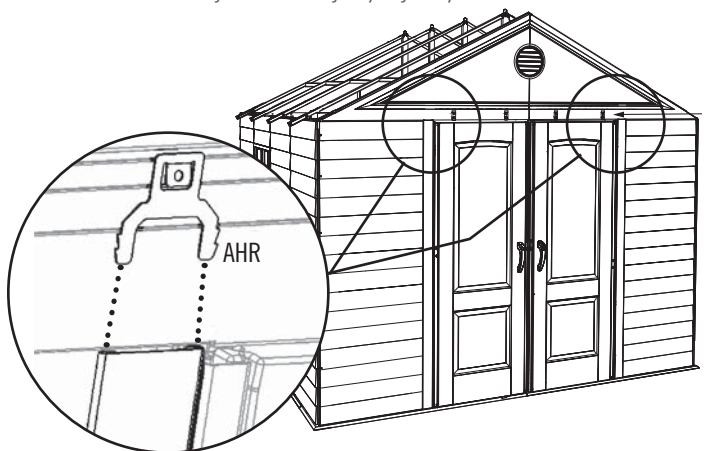

### 12.4

- Vyhňte jazýčky na úchytech trochu ven. Na úchyty a držáky nasuňte jednu **horizontální lištu (AGC)** podle obrázku.
- Lekko wygiąć wypustki zaczepów na zewnątrz. Nasunąć jedną **poziomą listwę wykończeniową (AGC)** na zaczepy i wsporniki w sposób pokazany na ilustracji.
- Výstupky na úchytech mierne ohnite smerom von. Podľa obrázka zasuňte **horizontálnu kryciu lištu (AGC)** cez úchyty a držiaky.

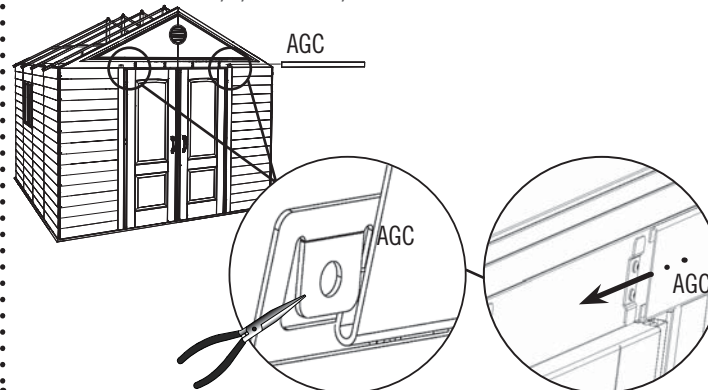

## ► ČÁST 12 (POKRAČOVÁNÍ) / SEKCJA 12 (CIĄG DALSZY) / 12. ČASŤ (POKRAČOVANIE)

POŽADOVANÉ NÁRADIE A VYBAVENÍ / WYMAGANE NARZĘDZIA I OSPRZĘT / POŽADOVANÉ NÁRADIE A SPOJOVACIE PROSTRIEDKY

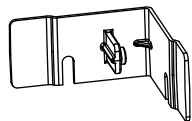

AGA (x24)

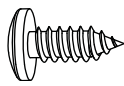

ADX (x48)



AYR (x4)

### 12.5

- Do každého rohu domku připevňte šest **rohových konzol (AGA)** (celkem 24) podle obrázku.
- Zamocować po sześć (6) **wsporników narożnych (AGA)** na każdym z narożników magazynku (łącznie 24 szt.) w sposób pokazany na ilustracji.
- Primontujte šesť (6) **rohových konzol (AGA)** ku každému rohu konštrukcie (celkovo 24) tak, ako na obrázku.

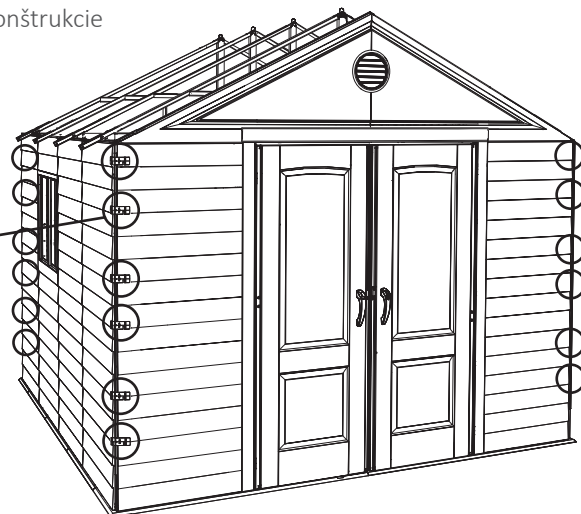
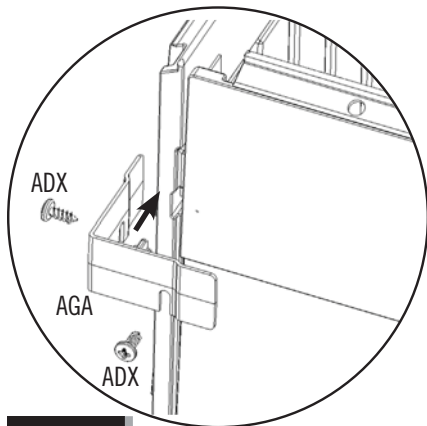

### 12.6

- Na konzoli v každém rohu nasuňte **rohovou krycí lištu (AQX)** podle obrázku. Připevňte lištu nahoře jedním **šroubem (AYR)**.
- Nasunąć po jednej **narożnej listwie wykończeniowej (AQX)** na wsporniki narożne każdego narożnika w sposób pokazany na ilustracji. Zamocować listwy wykończeniowe wkręcając u góry po jednym (1) **wkręcie (AYR)**.
- Na konzolu v každom rohu nasuňte **rohovú kryciu lištu (AQX)** tak, ako na obrázku. Pomocou jednej (1) **skrutky (AYR)** kryciu lištu upevnite.

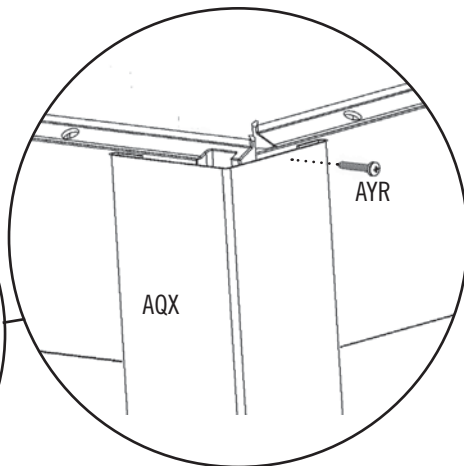
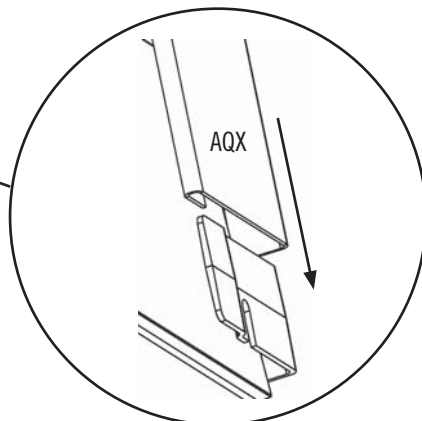
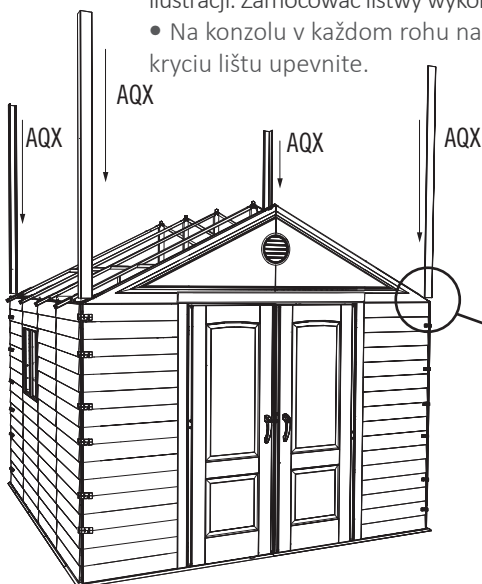

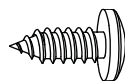

**POŽADOVANÉ SPOJOVACÍHO MATERIÁLU / WYMAGANY CZĘŚCI / POŽADOVANÉ SPOJOVACIE PROSTRIEDKY**

Sáček s malými částmi / Mały woreczek z częściami / Vrečko s malými dielmi

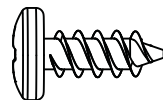

ADX (x4)



ADZ (x185)

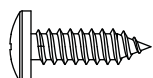

ACJ (x16)



ACF (x1)

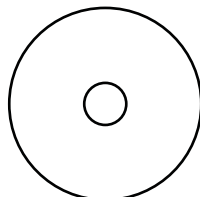

AED (x16)



ADK (x1)

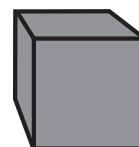

AJA (x20)

**POŽADOVANÉ DÍLY / WYMAGANE CZĘŚCI / POŽADOVANÉ DIELY**

Kovové díly / Części metalowe / Kovové diely

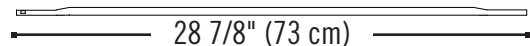

AFL (x18)

28 7/8" (73 cm)

**EGK**

14 7/16" (37 cm)

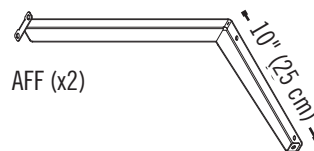

AFF (x2)

10" (25 cm)

Plastové díly / Części z tworzywa / Plastové diely

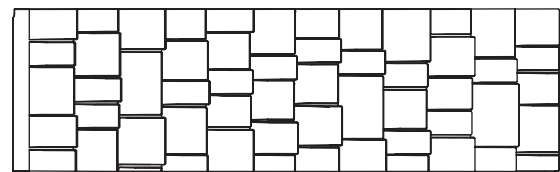

AGU (x2)

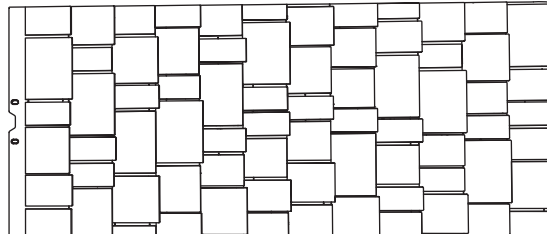

AGQ (x4)



AGE (x2)

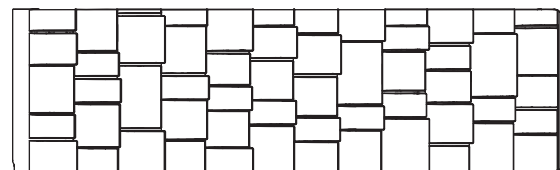

AGV (x2)

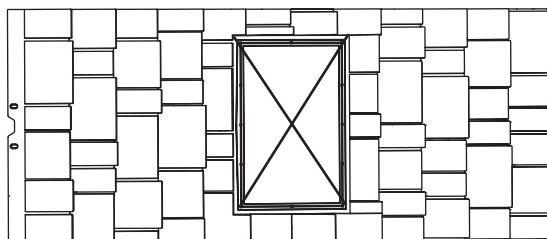

AHB (x2)

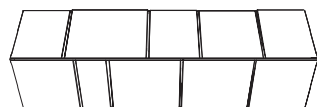

AFY (x3)

**NÁŘADÍ, KTERÉ BUDETE POTŘEBOVAT / WYMAGANE NARZĘDZIA / POTREBNÉ NÁRADIE**



3/8" (10 mm)



7/16" (11 mm)

## ► ČÁST 13 (POKRAČOVÁNÍ) / SEKCJA 13 (CIĄG DALSZY) / 13. ČASŤ (POKRAČOVANIE)

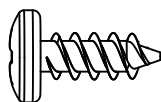
POŽADOVANÉ NÁRADÍ A VYBAVENÍ / WYMAGANE NARZĘDZIA I OSPRZĘT / POŽADOVANÉ NÁRADIE A SPOJOVACIE PROSTRIEDKY



ADZ (x24)

### 13.1

- Na krov a přední štít položte **strešní panel (AGU)**. Zarovnejte otvory v krovu, štítu a nástěnných panelech s otvory ve strešním panelu. Strešní panel upevněte 12 **vruty (ADZ)**.
- Umieścić **panel dachowy (AGU)** na kratownicy i przedniej ścianie szczytowej. Ustawić otwory w kratownicy, ścianie szczytowej i panelu ściennym równo z otworami w panelu dachowym. Zamocować panel dachowy za pomocą dwunastu (12) **wkrętów (ADZ)**.
- Na krov a predný štít nasuňte **strešný panel (AGU)**. Zarovnajzte otvory v krove, štíte a stenovom paneli s otvormi na strešnom paneli. Strešný panel primontujte pomocou dvanástich (12) **skrutiek (ADZ)**.

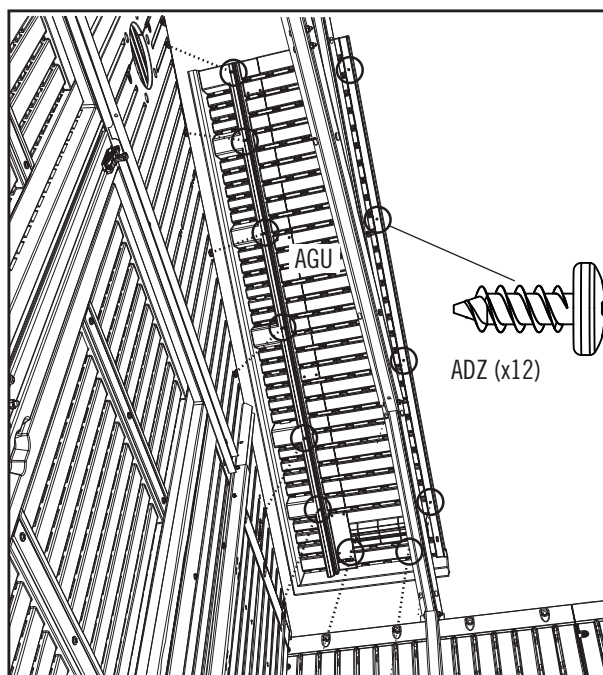
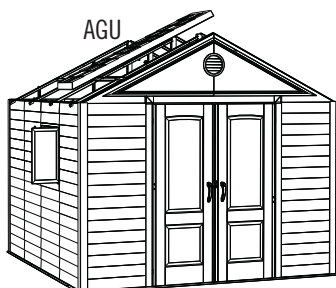

### 13.2

- Opakujte tento krok s druhým **strešním panelem (AGV)**.
- Powtórzyc tę czynność dla drugiego **zewnątrznego panelu dachowego (AGV)**.
- Tento postup zopakujte aj pri **vonkajšom strešnom paneli (AGV)**.

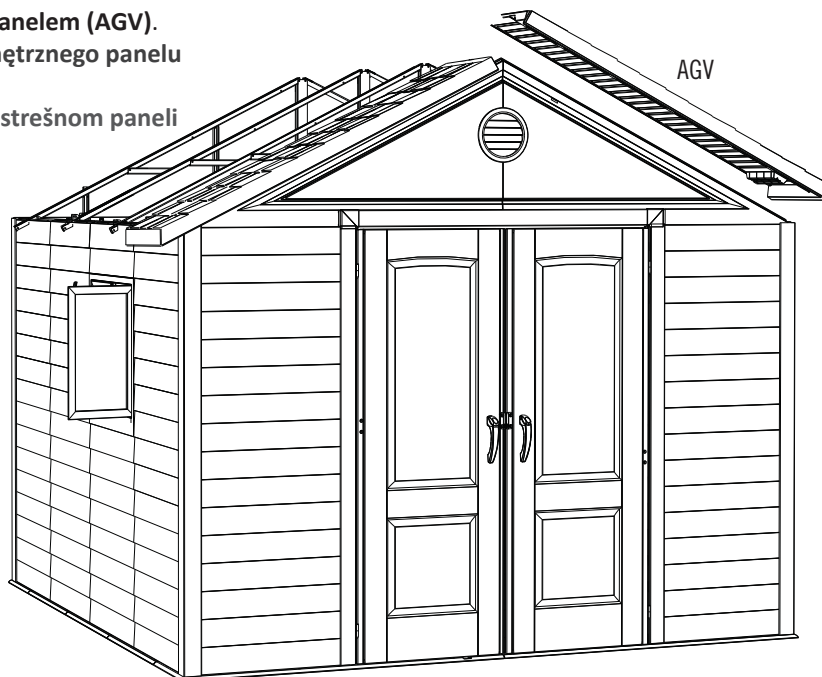

## ► ČÁST 13 (POKRAČOVÁNÍ) / SEKCJA 13 (CIĄG DALSZY) / 13. ČASŤ (POKRAČOVANIE)

POŽADOVANÉ NÁRADÍ A VYBAVENÍ / WYMAGANE NARZĘDZIA I OSPRZĘT / POŽADOVANÉ NÁRADIE A SPOJOVACIE PROSTRIEDKY

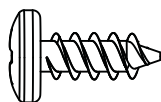

ADZ (x72)

### 13.3

- Tři **střešní vzpěry (AFL)** zasuněte do zářezů ve **střešních panelech (AGQ nebo AHB)** a zasuněte přitom do panelu vruty.
- Vložte tři (3) **wsporníky dachowe (AFL)** w wycięcia **paneli dachowych (AGQ lub AHB)** jednocześnie wkręcając wkręty w panel.
- Vložte tři (3) **strešné podpery (AFL)** do drážok na **strešných paneloch (AGQ alebo AHB)** a zároveň do panelu vložte skrutku.

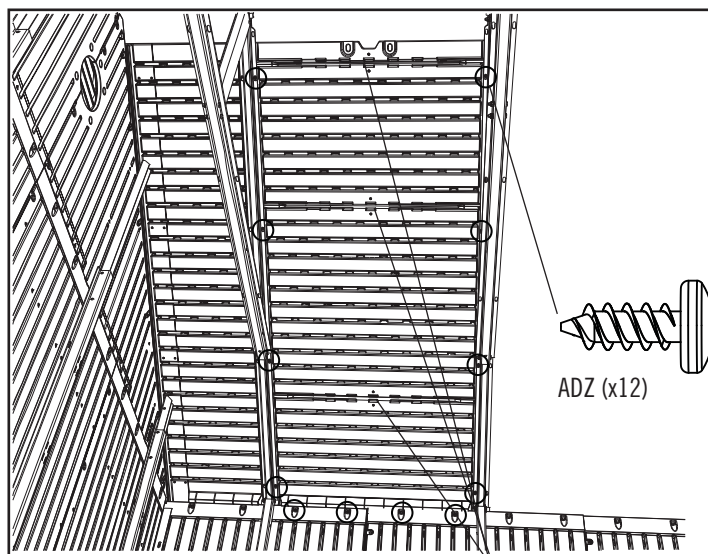
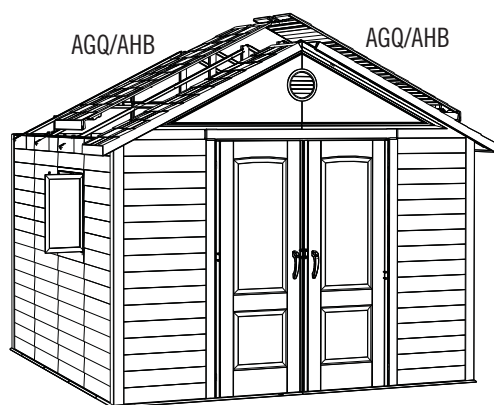

### 13.4

- Opakujte předchozí krok s dalšími čtyřmi **střešními panely (AGQ nebo AHB)**.
- Powtórzyc powyższą czynność dla następnych czterech **paneli dachowych (AGQ lub AHB)**.
- Predchádzajúci krok zopakujte pri ďalších štyroch **strešných paneloch (AGQ alebo AHB)**.

28 7/8" (73 cm)

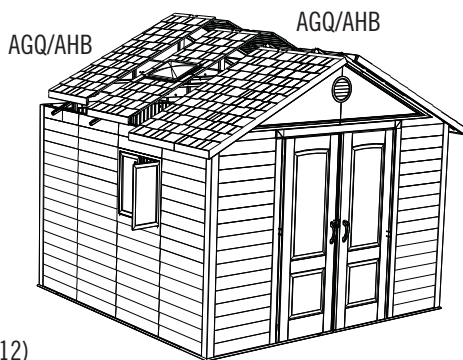

AFL (x12)

### 13.5

- Nasadte sestavený štít na zadní stěnové panely. Zarovnejte otvory v panelech a ve štítu.
- Ustawić zespol ścianki szczytowej na panelach ściennych tylnej ściany. Ustawić otwory w panelach ściennych równo z otworami w ścianie szczytowej.
- Zostawu štítu nasuňte na zadné stěnové panely. Zarovnajete otvory stenových panelov s otvormi na štíte.

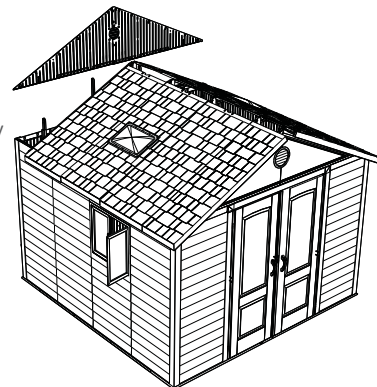

## ► ČÁST 13 (POKRAČOVÁNÍ) / SEKCJA 13 (CIĄG DALSZY) / 13. ČASŤ (POKRAČOVANIE)

POŽADOVANÉ NÁRADÍ A VYBAVENÍ / WYMAGANE NARZĘDZIA I OSPRZĘT / POŽADOVANÉ NÁRADIE A SPOJOVACIE PROSTRIEDKY

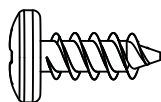

ADZ (x40)

### 13.6

- Štít zajistíte 16 **vruty (ADZ)** a připevníte jej šesti **vruty (ADZ)** k opěrným profilům stěny.
- Zamocovat ściankę szczytową za pomocą szesnastu (16) **wkrętów (ADZ)**. Zamocować ściankę szczytową do kanałów wsporczych ścian za pomocą sześciu (6) **wkrętów (ADZ)**.
- Štít primontujte pomocou šestnástich (16) **skrutiek (ADZ)**. Štít primontujte k opornému profilu steny pomocou šiestich (6) **skrutiek (ADZ)**.

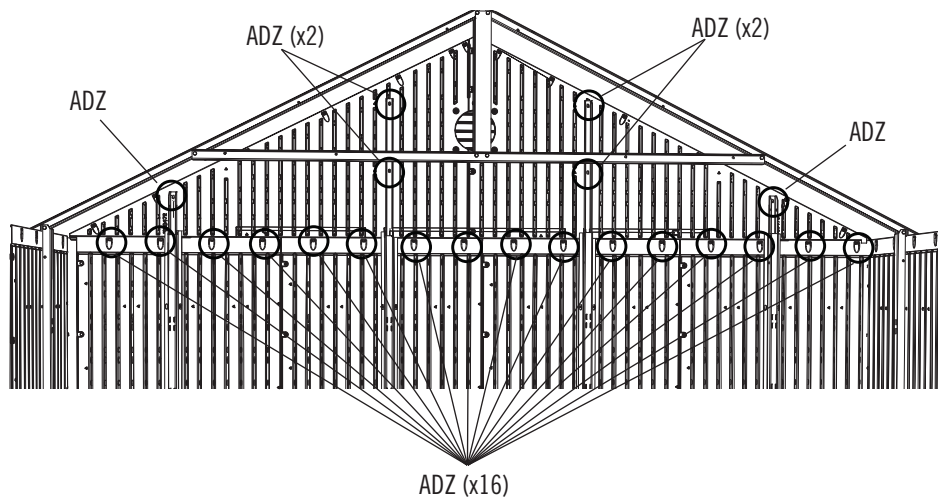

### 13.7

- Připevněte poslední **vnější střešní panely (AGU a AGV)** tak, jako první dva.
- Ostatnie **zewnętrzne panele dachowe (AGU oraz AGV)** zamocować podobnie jak dwa pierwsze.
- Posledné **vonkajšie strešné panely (AGU a AGV)** primontujte rovnako, ako prvé dva.

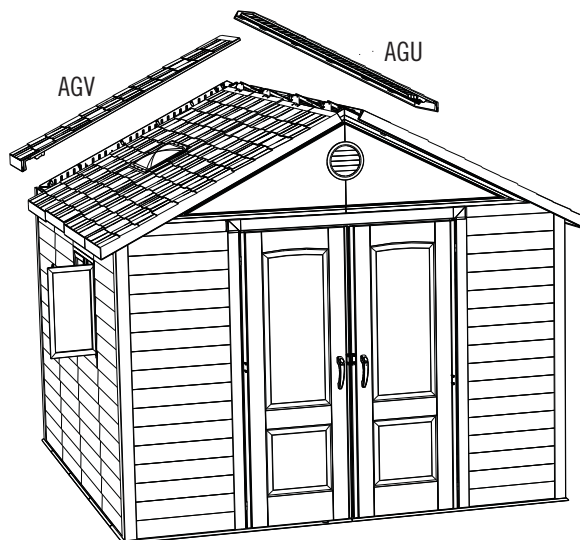

## ► ČÁST 13 (POKRAČOVÁNÍ) / SEKCJA 13 (CIĄG DALSZY) / 13. ČASŤ (POKRAČOVANIE)

POŽADOVANÉ NÁRADIE A VYBAVENÍ / WYMAGANE NARZĘDZIA I OSPRZĘT / POŽADOVANÉ NÁRADIE A SPOJOVACIE PROSTRIEDKY

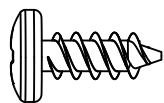

ADZ (x20)

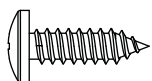

ACJ (x12)

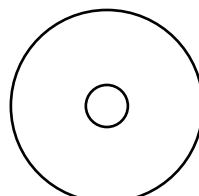

AED (x12)

### 13.8

- Připevněte **hřebenové tašky (AGE a AFY)** pomocí dodaného spojovacího materiálu. Začněte odpředu.
- Zaczynając od przodu magazynku, za pomocą dołączonych elementów mocujących zamocować **zwieńczenia dachowe (AGE oraz AFY)**.
- Pomocou dodaného spojovacieho materiálu začnite spredu konštrukcie s **montážou hrebenáčov (AGE a AFY)**.

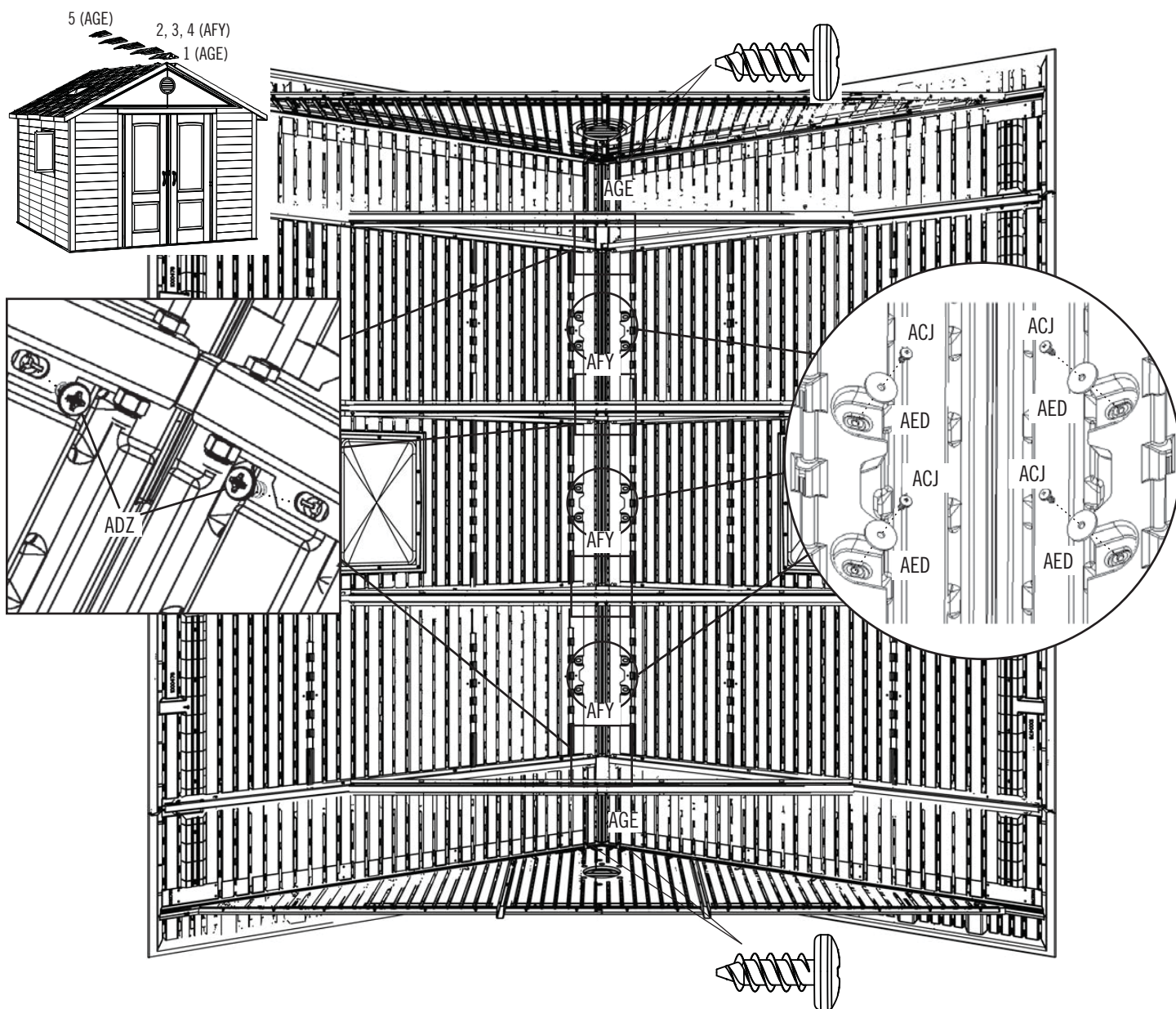



## ► ČÁST 13 (POKRAČOVÁNÍ) / SEKCJA 13 (CIĄG DALSZY) / 13. ČASŤ (POKRAČOVANIE)

POŽADOVANÉ NÁRADÍ A VYBAVENÍ / WYMAGANE NARZĘDZIA I OSPRZĘT / POŽADOVANÉ NÁRADIE A SPOJOVACIE PROSTRIEDKY



7/16" (x2)  
(11 mm) (x2)

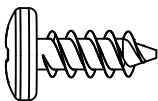

ADZ (x4)

### 13.9

- Na začátek a konec hřebene připevněte po jedné **koncové hřebenové tašce (AHA)** a každou zajistěte dvěma **vruty (ADZ)**.
- Zamocować dwa (2) **krańcowe zwieńczenia dachowe (AHA)** od przodu i od tyłu magazynku używając po dwa (2) **wkręty (ADZ)** na każdej z nich.
- Primontujte dva (2) **ukončovacie hrebenáče (AHA)** k prednej a zadnej strane konštrukcie pomocou dvoch (2) **skrutiek (ADZ)** na každej strane.

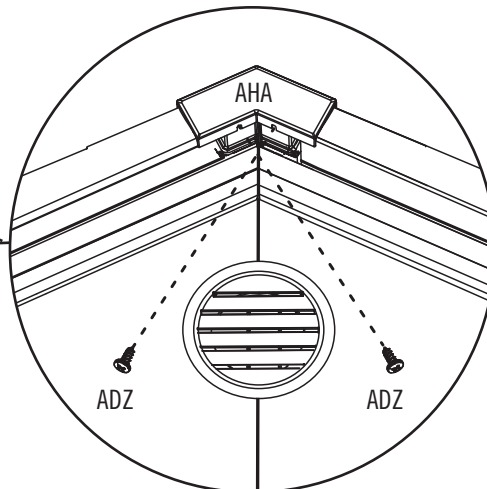
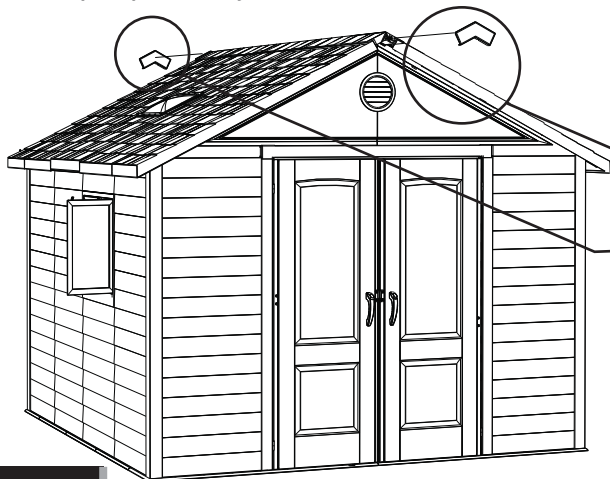

### 13.10

- Odstraňte šrouby a matice spojující horizontální a vertikální vzpěru nosníku.
- Wykręcić śruby i nakrętki łączące poziomy wspornik kratownicy z pionowym wspornikiem kratownicy.
- Odstráňte skrutky a matice spájajúce horizontálnu podperu nosníka a vertikálnu podperu nosníka.

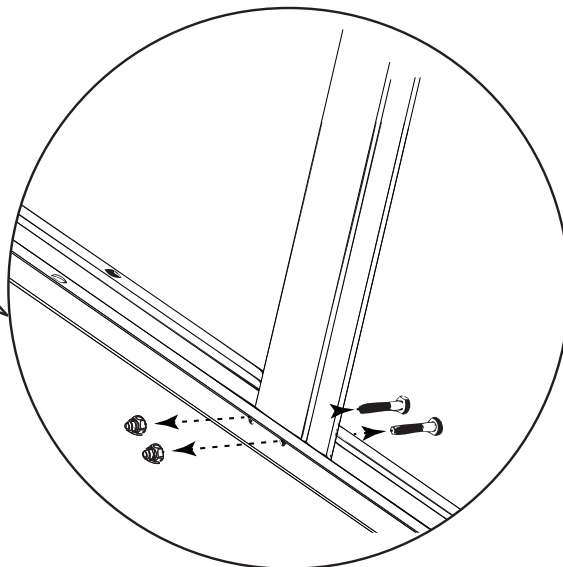
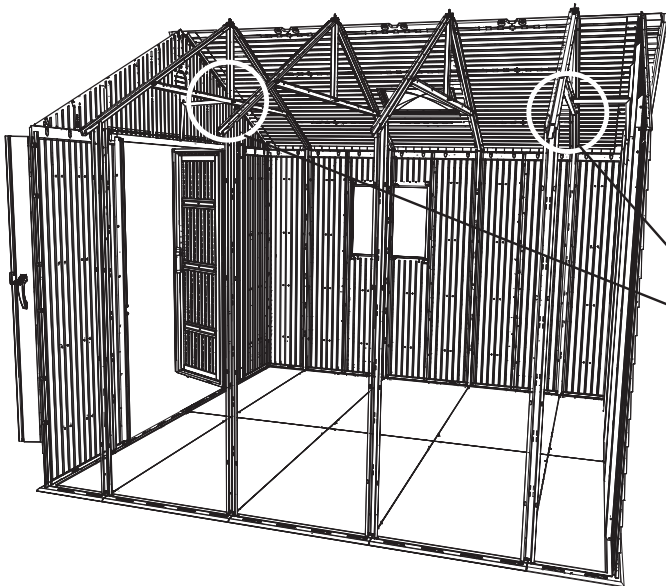

## ► ČÁST 13 (POKRAČOVÁNÍ) / SEKCJA 13 (CIĄG DALSZY) / 13. ČASŤ (POKRAČOVANIE)

POŽADOVANÉ NÁRADIE A VYBAVENÍ / WYMAGANE NARZĘDZIA I OSPRZĘT / POŽADOVANÉ NÁRADIE A SPOJOVACIE PROSTRIEDKY

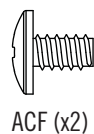
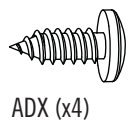
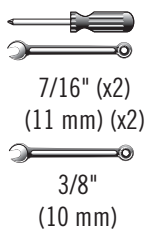

### 13.11

- K nosníku připevněte **koutové vzpěry (AFF)** podle obrázku. Následně připevněte vzpěry ke štítům vždy dvěma **vruty (ADX)**. Nakonec upevněte vzpěru k nadpraží pomocí jednoho **šroubu (ACF)** a jedné **kloboučkové matice (ADK)**.
- Zamocować do kratownicy **wsporniki kątowe (AFF)** w sposób pokazany na ilustracji. Następnie zamocować wsporniki do ścianek szczytowych używając po dwa (2) **wkręty (ADX)** na każdy z nich. Na koniec zamocować wspornik do nadproża za pomocą jednej (1) **śruby (ACF)** i jednej (1) **nakrętki kołpakowej (ADK)**.
- Podľa obrázka upevnite k nosníku **rohové konzoly (AFF)**. Potom primontujte konzoly ku štítom pomocou dvoch (2) **skrutiek (ADX)** na každej konzole. Na záver primontujte konzolu k nadpražiu pomocou jednej (1) **skrutky (ACF)** a jednej (1) **klobúčikovej matice (ADK)**.

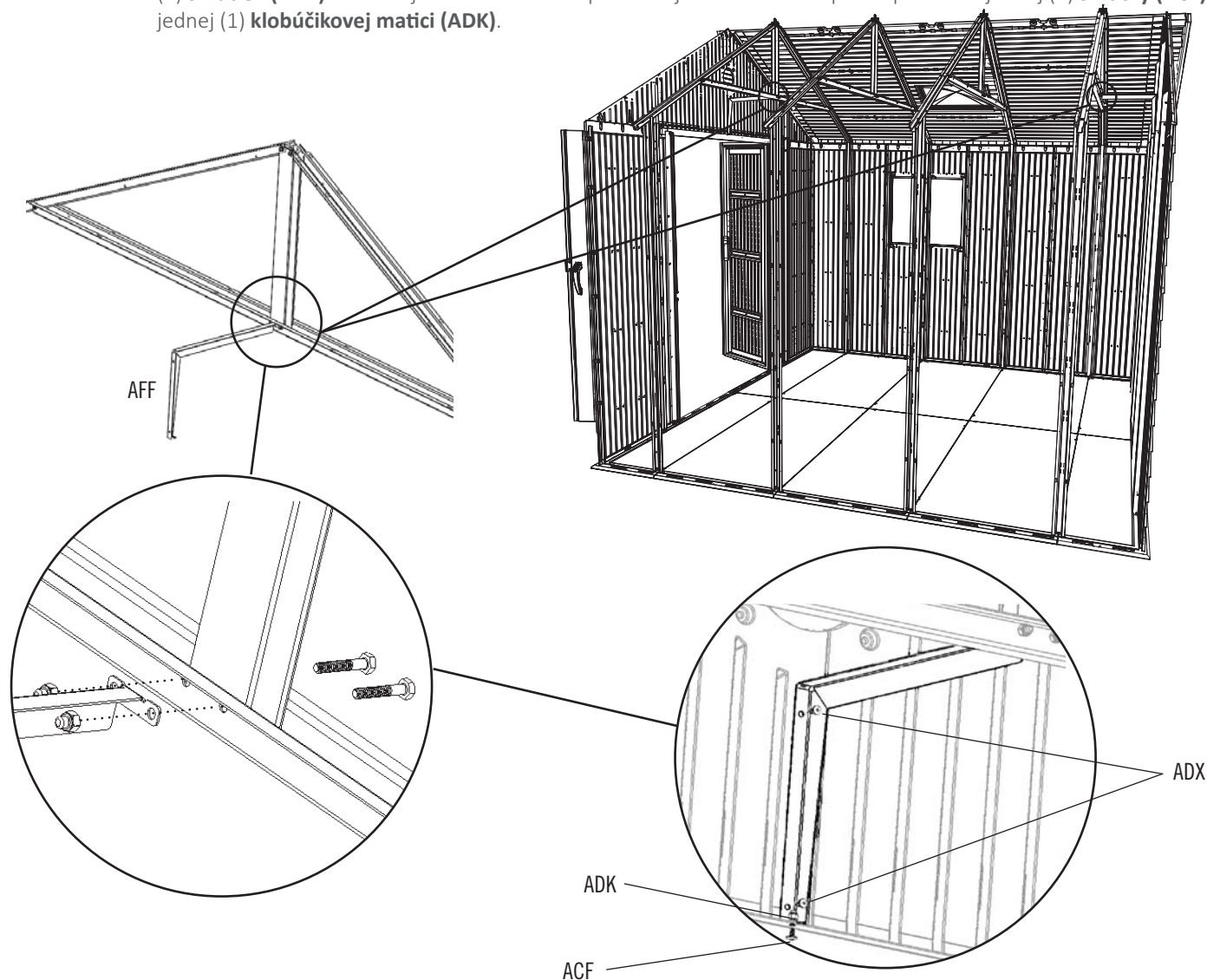

## ► ČÁST 13 (POKRAČOVÁNÍ) / SEKCJA 13 (CIĄG DALSZY) / 13. ČASŤ (POKRAČOVANIE)

POŽADOVANÉ NÁRADIE A VYBAVENÍ / WYMAGANE NARZĘDZIA I OSPRZĘT / POŽADOVANÉ NÁRADIE A SPOJOVACIE PROSTRIEDKY

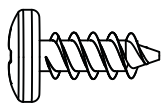

ADZ (x16)

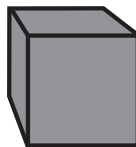

AJA (x16)

### 13.12

- Každým z nosníků provlékněte dva **vruty (ADZ)** a zašroubujte je do střešních panelů.
- Przełożyć po dwa (2) **wkręty (ADZ)** przez każdą kratownicę i wkręcić w panele dachowe.
- Cez každý nosník zaveďte dve (2) **skrutky (ADZ)**, ktoré prejdú do strešných panelov.

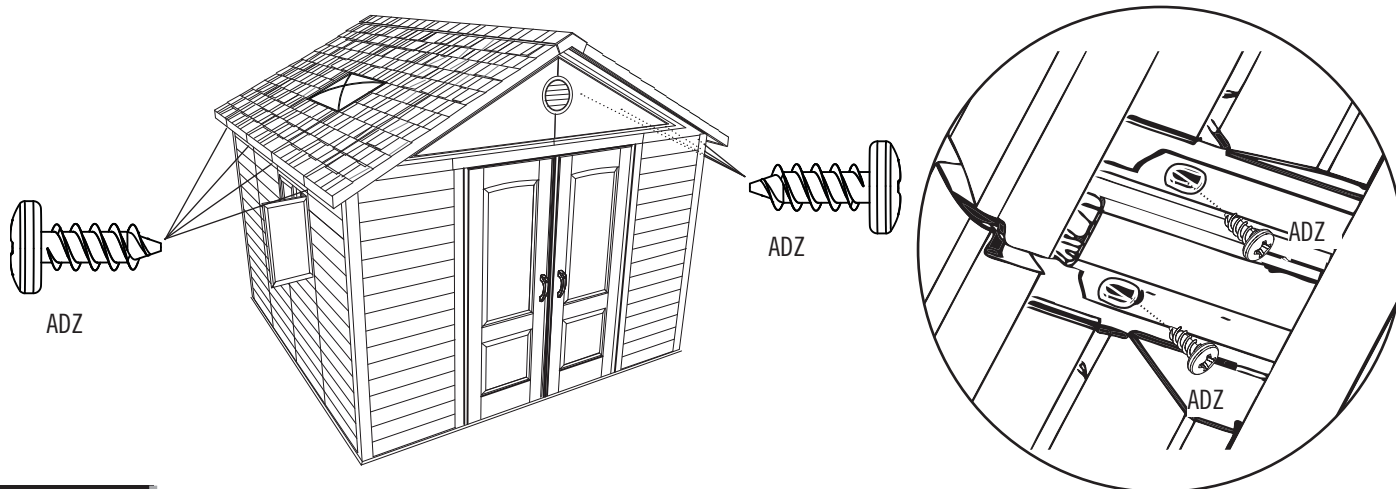

### 13.13

- Do mezer mezi nosníky a stěnovými panely vložte **pěnový blok (AJA)**.
- Włożyć **blok piankowy (AJA)** w puste miejsca między kratownicami a panelami ściennymi.
- Do priestoru medzi nosníkmi a stenovými panelmi vložte **penový blok (AJA)**.

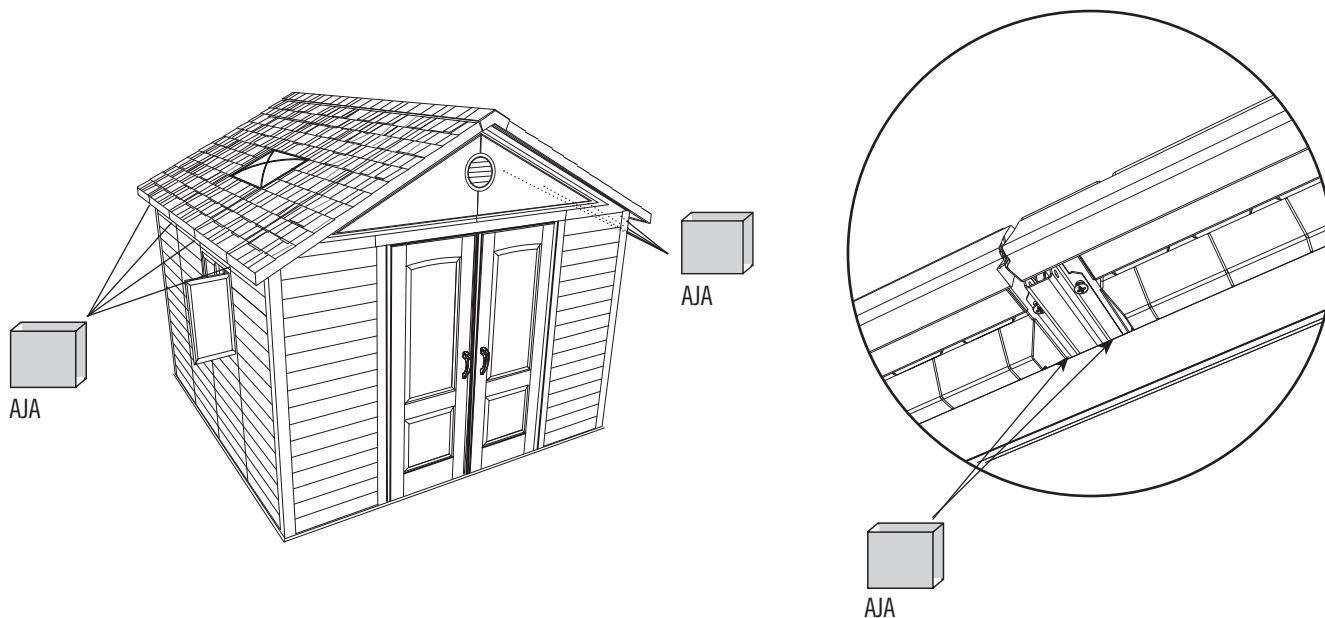

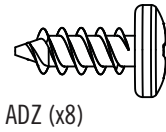

**POŽADOVANÉ SPOJOVACÍHO MATERIÁLU / WYMAGANY CZĘŚCI / POŽADOVANÉ SPOJOVACIE PROSTRIEDKY**

Sáček s malými částmi / Mały woreczek z częściami / Vrečko s malými dielmi

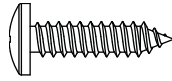

ADZ (x8)



ADW (x8)

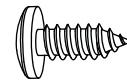

ADX (x44)

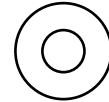

AEE (x4)



ACF (x4)

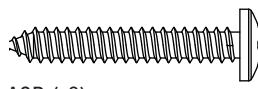

ACB (x8)

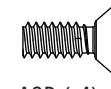

ACD (x4)



ADK (x4)

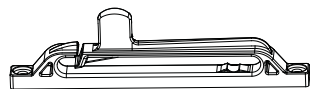

AIE (x4)



AIN (x4)

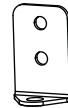

AIV (x4)

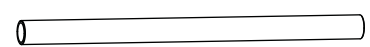

AIR (x8)

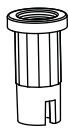

AIU (x8)

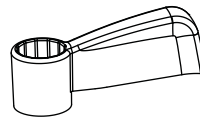

AIT (x8)

**POŽADOVANÉ DÍLY / WYMAGANE CZĘŚCI / POŽADOVANÉ DIELY**

Plastové díly / Części z tworzywa / Plastové diely

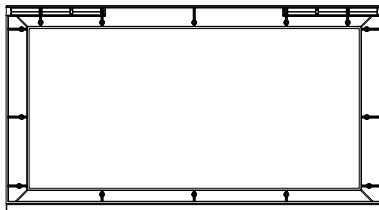

AHG (x4)

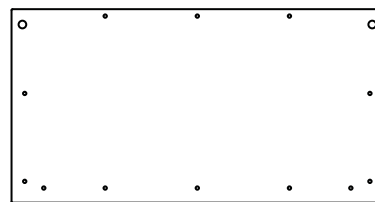

AHF (x4)

**NÁŘADÍ, KTERÉ BUDETE POTŘEBOVAT / WYMAGANE NARZĘDZIA / POTREBNÉ NÁRADIE**

3/8" (10 mm)

## ► ČÁST 14 (POKRAČOVÁNÍ) / SEKCJA 14 (CIĄG DALSZY) / 14. ČASŤ (POKRAČOVANIE)

POŽADOVANÉ NÁRADÍ A VYBAVENÍ / WYMAGANE NARZĘDZIA I OSPRZĘT / POŽADOVANÉ NÁRADIE A SPOJOVACIE PROSTRIEDKY

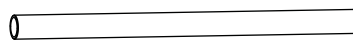

AIR (x8)

### 14.1

- **Pouzdra závěsů (AIR)** zasadíte do otvorů v rozích oken podle obrázku.
- Włóżyc po jednej **zurze zawiasu (AIR)** w każdy z otworów przy narożach każdego z oken w sposób pokazany na ilustracji.
- **Puzdra závesov (AIR)** vložte do otvorov v rohoch všetkých oken tak, ako na obrázku.

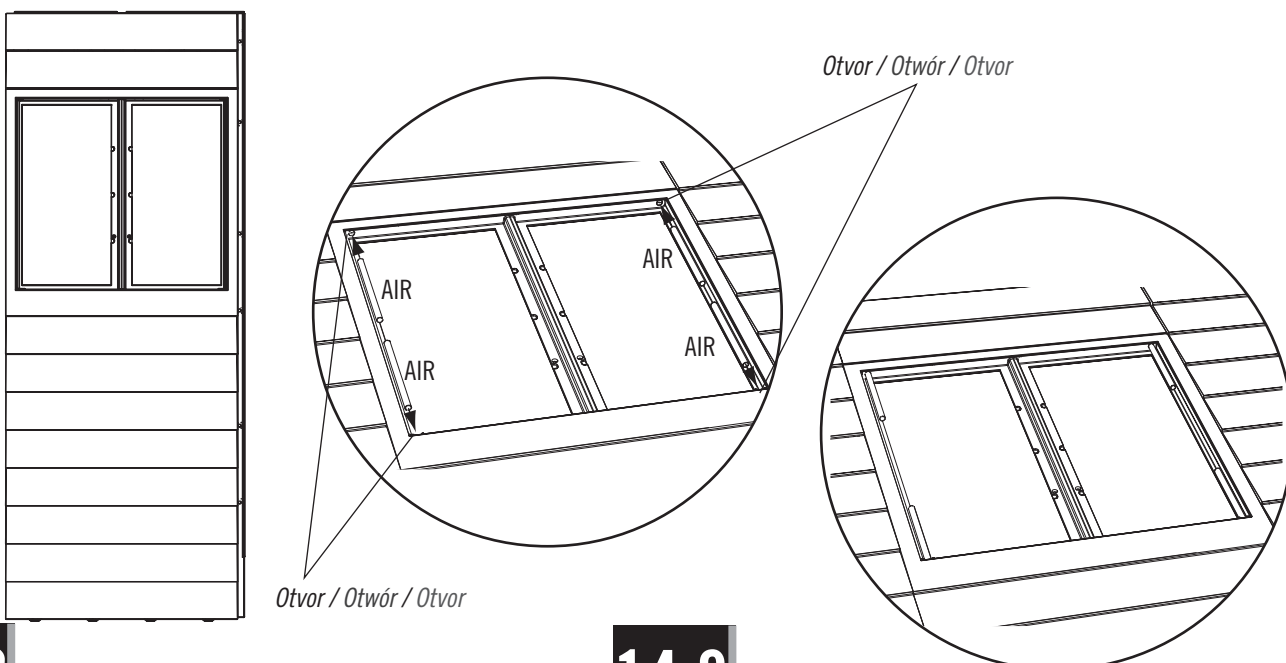

### 14.2

- Odlepte ochrannou fólii z obou stran dvou okenních tabulek (AHF).
- Oderwać folię ochronną z obu stron **szyby okiennej (AHF)**.
- Odlepte ochranný plášť z obidvoch strán **okenných tabúľ (AHF)**.

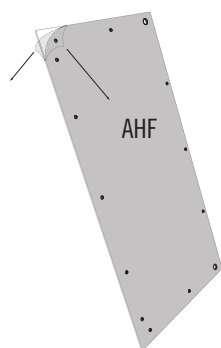

### 14.3

- **Opakujte krok u druhé dvojice tabulek.**
- **Powtórzyc tę czynność dla drugiej pary szyb okiennych.**
- **Tento krok zopakujte aj pri druhej sade okenných tabúľ.**

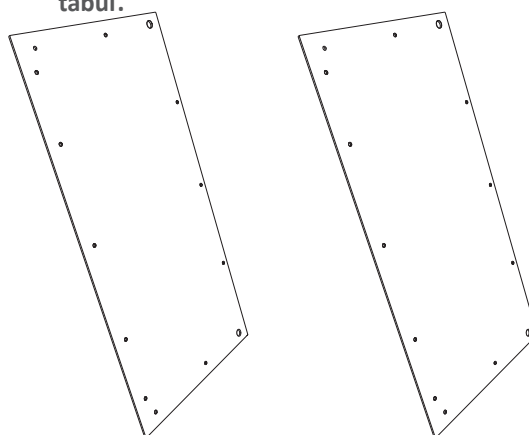

## ► ČÁST 14 (POKRAČOVÁNÍ) / SEKCJA 14 (CIĄG DALSZY) / 14. ČASŤ (POKRAČOVANIE)

POŽADOVANÉ NÁRADÍ A VYBAVENÍ / WYMAGANE NARZĘDZIA I OSPRZĘT / POŽADOVANÉ NÁRADIE A SPOJOVACIE PROSTRIEDKY



### 14.4

- **Okenní rám (AHG)** nasadte na pouzdra závěsů podle obrázku.
- Umieścić **ramę okienną (AHG)** na zamontowanych rurach zawiasów w sposób pokazany na ilustracji.
- **Okenný rám (AHG)** nasadte na dvojicu puzdirov závesov tak, ako na obrázku.

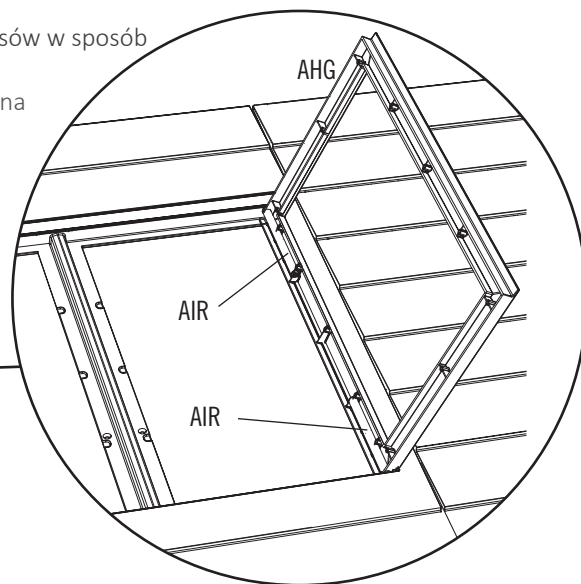
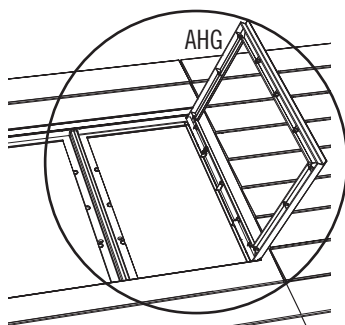
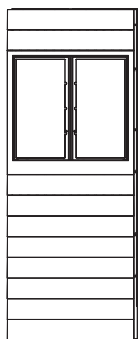

### 14.5

- **Opakujte u druhého rámu.**
- Powyższą czynność powtórzyć dla drugiej ramy.
- Zopakujcie predchádzajúci postup aj pri druhom ráme.

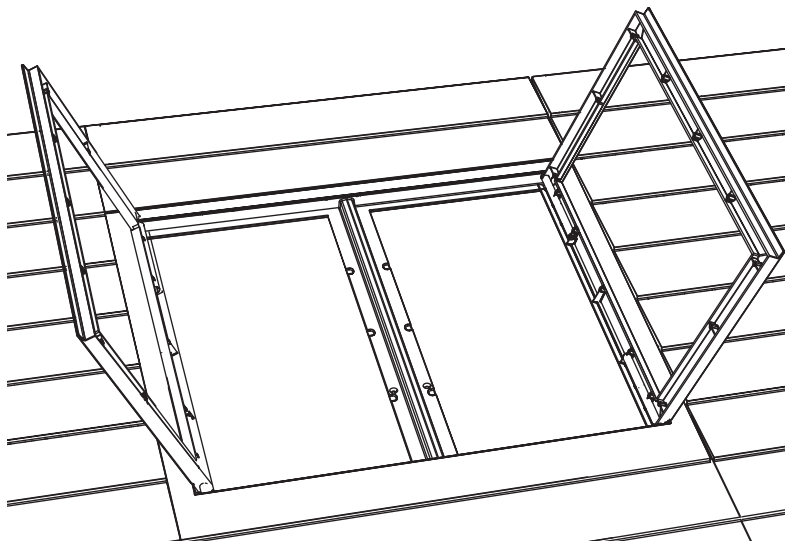

## ► ČÁST 14 (POKRAČOVÁNÍ) / SEKCJA 14 (CIĄG DALSZY) / 14. ČASŤ (POKRAČOVANIE)

POŽADOVANÉ NÁŘADÍ A VYBAVENÍ / WYMAGANE NARZĘDZIA I OSPRZĘT / POŽADOVANÉ NÁRADIE A SPOJOVACIE PROSTRIEDKY

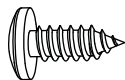

ADX (x40)

### 14.6

- Tabulky připojte k rámu pouze na uvedených místech.
- Zamocować szyby okienne do ram tylko we wskazanych miejscach.
- Okenné tabule namontujte k rámom len na vyznačených miestach.

Okenní tabulky / Szyby okienne / Okenné tabule

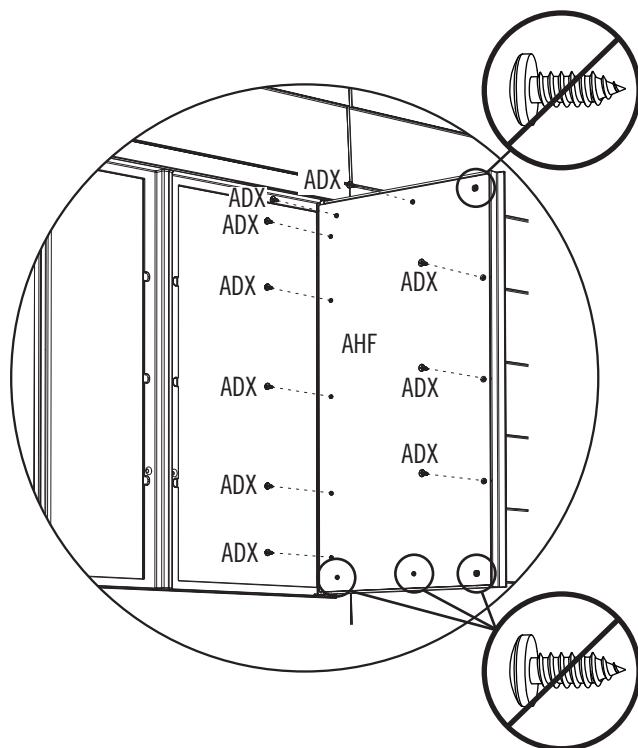
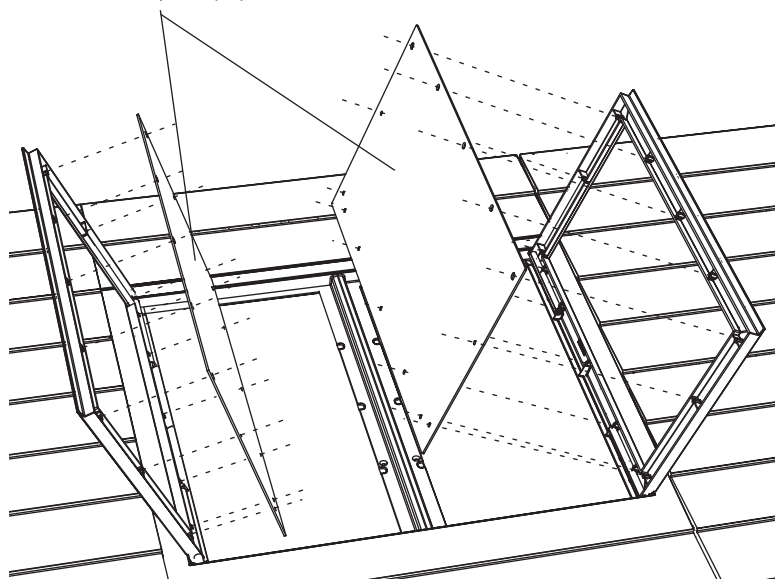

## ► ČÁST 14 (POKRAČOVÁNÍ) / SEKCJA 14 (CIĄG DALSZY) / 14. ČASŤ (POKRAČOVANIE)

POŽADOVANÉ NÁRADÍ A VYBAVENÍ / WYMAGANE NARZĘDZIA I OSPRZĘT / POŽADOVANÉ NÁRADIE A SPOJOVACIE PROSTRIEDKY

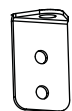

AIV (x4)

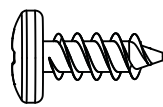

ADZ (x8)

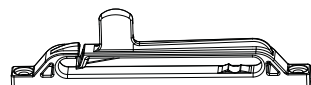

AIE (x4)

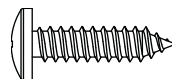

ADW (x8)

### 14.7

- Na každou stranu stěnového panelu umístěte **držák okenní rozpěry (AIV)** podle obrázku.
- Zamocovat **wsporník ogranicznika okna (AIV)** po każdej stronie panelu ściennego z oknem w sposób pokazany na ilustracji.
- Namontujte **držák okennej rozpory (AIV)** na každú stranu stenového okenného panelu tak, ako na obrázku.

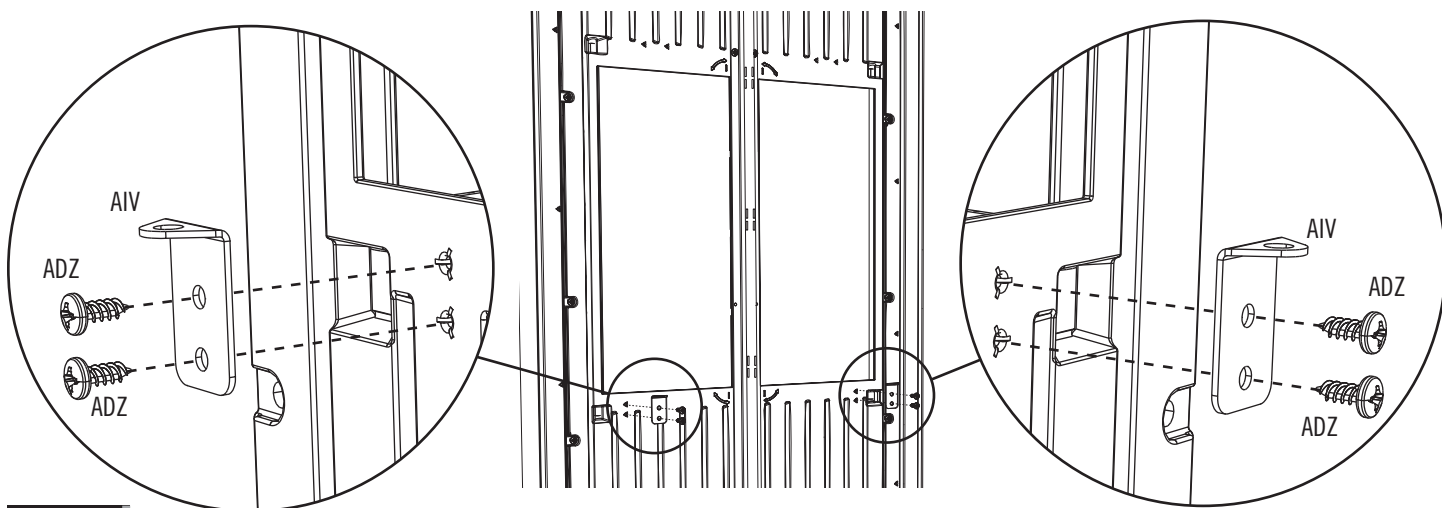

### 14.8

- Na okenní rámy připevněte **okenní rozpěry (AIE)** v bodech podle obrázku.
- We wskazanych miejscach zamocować **zaczepy ograniczników okien (AIE)** do ramy okna.
- Na označených miestach namontujte k okenným rámom **okenné rozpory (AIE)**.

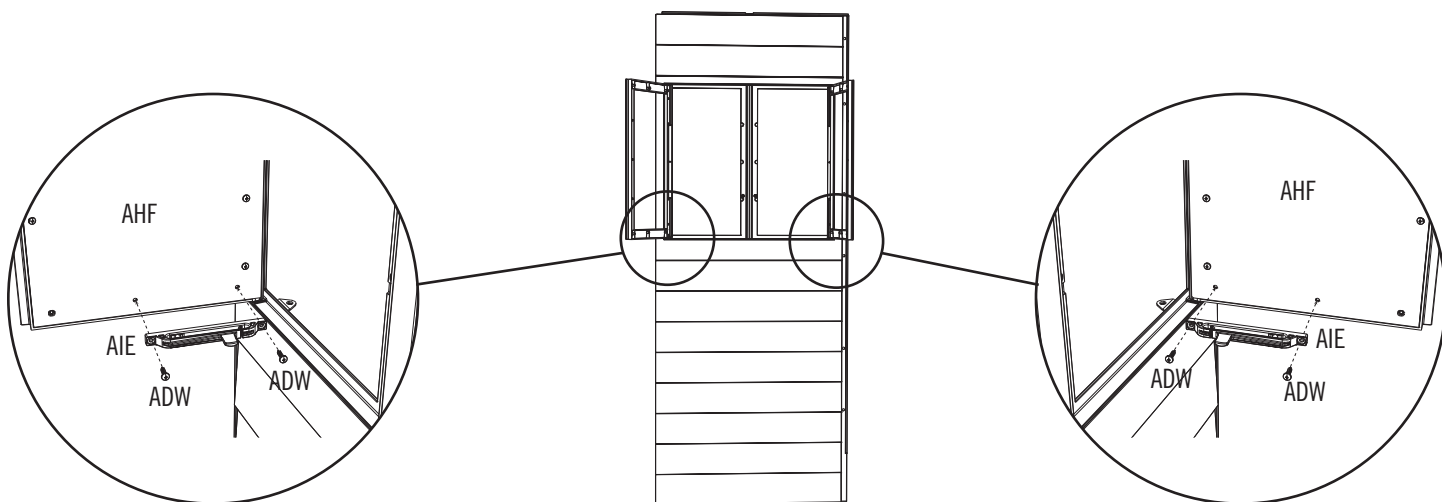



## ► ČÁST 14 (POKRAČOVÁNÍ) / SEKCJA 14 (CIĄG DALSZY) / 14. ČASŤ (POKRAČOVANIE)

POŽADOVANÉ NÁRADÍ A VYBAVENÍ / WYMAGANE NARZĘDZIA I OSPRZĘT / POŽADOVANÉ NÁRADIE A SPOJOVACIE PROSTRIEDKY



AIN (x4)



ACF (x4)

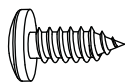

ADX (x4)



AEE (x4)

### 14.9

- Do každého **jazdce rozpěry (ADX)** zasuněte **šroub (AIN)** podle obrázku.
- Wkręcić **wkręt (ADX)** w każdy **przesuwny ogranicznik okna (AIN)** w sposób pokazany na ilustracji.
- Vložte **skrutku (ADX)** do každého **jazdca rozvory (AIN)** tak, ako na obrázku.

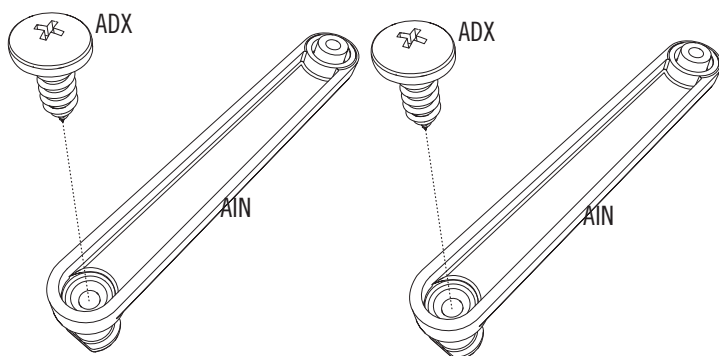

### 14.10

- Zaveďte jazdce do okenní rozpěry podle obrázku. **Opakujte krok u druhé rozpěry.**
- Zamocować przesuwny ogranicznik okna do zaczepu ogranicznika okna w sposób pokazany na ilustracji. **Powtórzyc tę czynność dla drugiego ogranicznika okna.**
- Jazdec rozvory vložte do okennej rozvory tak, ako na obrázku. **Tento postup zopakujte aj pri druhej okennej rozvore.**

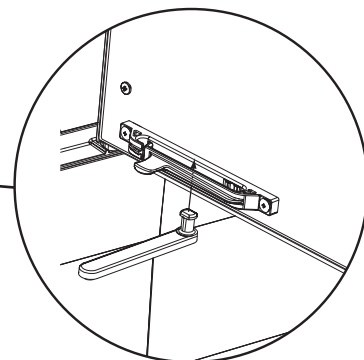
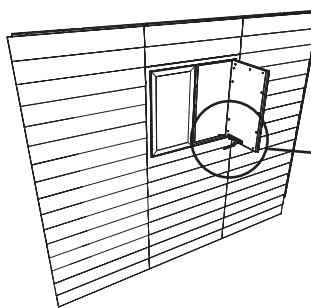

### 14.11

- Jazdce rozpěr připevněte k držákům rozpěr podle obrázku.
- Zamocować przesuwne ograniczniki okien do wsporników przesuwnych ograniczników okien w sposób pokazany na ilustracji.
- Jazdce primontujte ku držiakom tak, ako na obrázku.

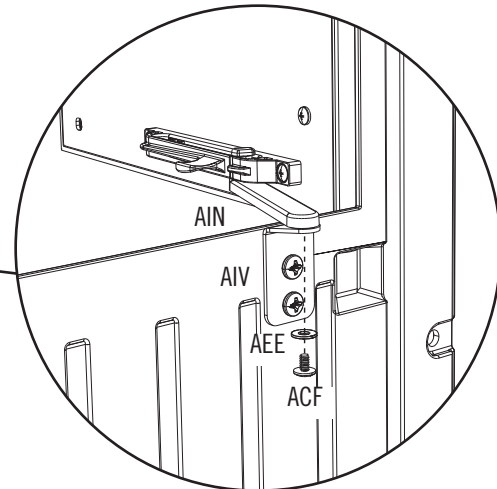
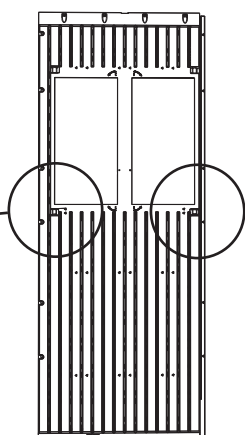
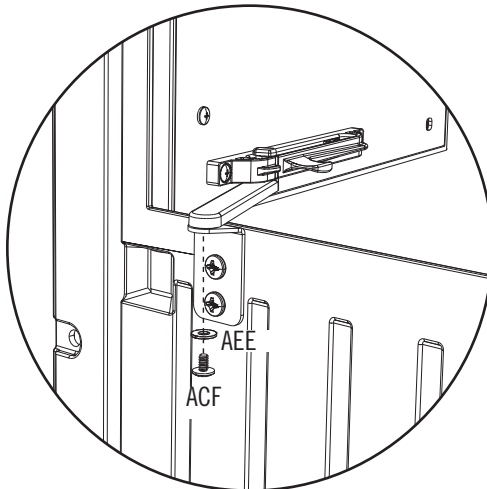

## ► ČÁST 14 (POKRAČOVÁNÍ) / SEKCJA 14 (CIĄG DALSZY) / 14. ČASŤ (POKRAČOVANIE)

POŽADOVANÉ NÁRADÍ A VYBAVENÍ / WYMAGANE NARZĘDZIA I OSPRZĘT / POŽADOVANÉ NÁRADIE A SPOJOVACIE PROSTRIEDKY

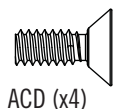
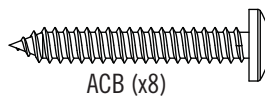
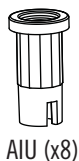
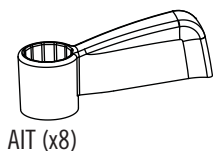
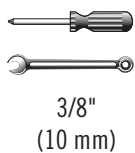

### 14.12

- Ke každému okennímu rámu připevněte dvě **okenní západky (AIT)** podle obrázku.
- Zamocować po dwie **blokady okien (AIT)** do każdej ramy okiennej w sposób pokazany na ilustracji.
- Na každý okenný rám primontujte dve **okenné západky (AIT)** tak, ako na obrázku.

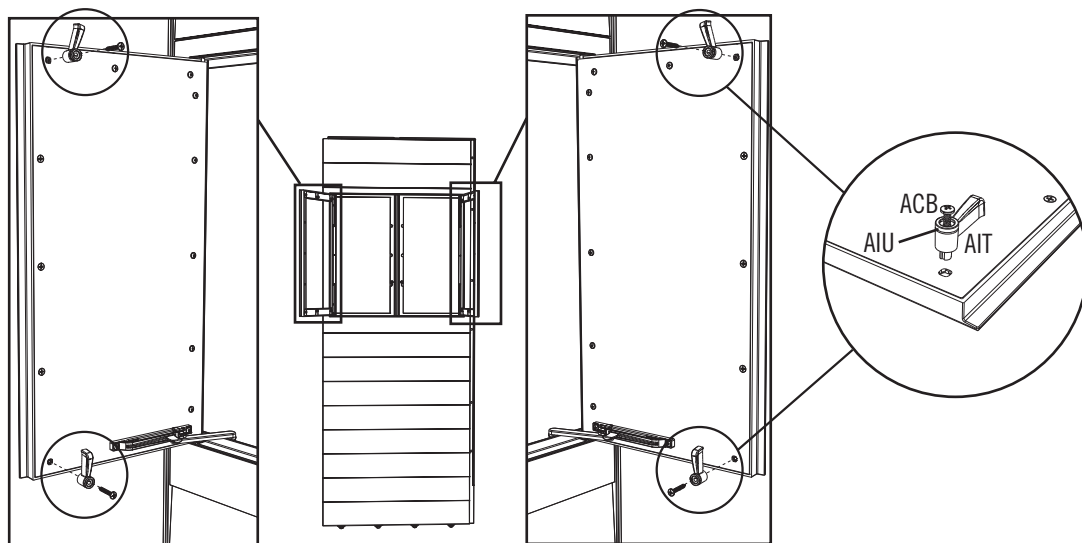

### 14.13

- Oběma stěnovými panely s oknem a opěrnými profily stěny protáhněte dva **vruty (ACD)**. Každý šroub zajistěte **kloboučkovou maticí (ADK)** podle obrázku. **Neutahujte příliš.**
- Wkręć po dwa **wkręty (ACD)** przez każdy z dwóch paneli ściennych z oknem i kanały wsporcze ścian. Zamocować śruby **nakrętkami kołpakowymi (ADK)** w sposób pokazany na ilustracji. **Nie dokręcać nakrętek zbyt mocno.**
- Vložte dve **skrutky (ACD)** cez stenové okenné panely a oporné profily steny. Podľa znázornenia každú upevnicu pomocou **klobúčikovej matice (ADK)**. **Neprítahujte príliš silno.**

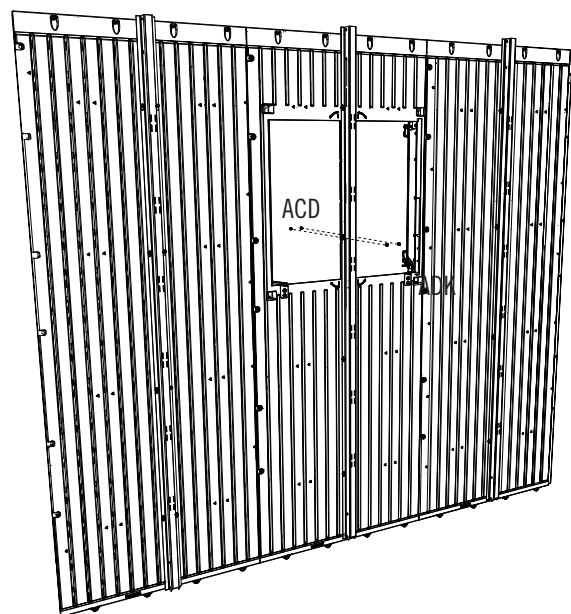



## POŽADOVANÉ SPOJOVACÍHO MATERIÁLU / WYMAGANY CZĘŚCI / POŽADOVANÉ SPOJOVACIE PROSTRIEDKY

Sáček s malými částmi / Mały woreczek z częściami / Vrecko s malými dielmi



ADW (x10)

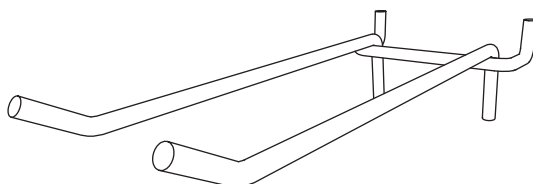

AIG (x1)

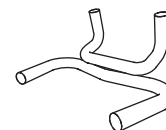

AIJ (x2)

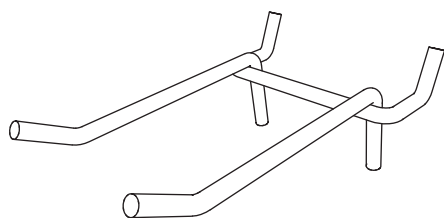

AIF (x1)

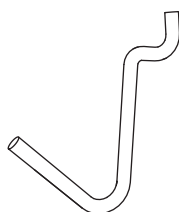

AIH (x3)

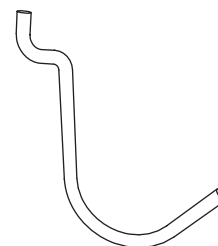

AII (x3)



## POŽADOVANÉ DÍLY / WYMAGANE CZĘŚCI / POŽADOVANÉ DIELY

Plastové díly / Części z tworzywa / Plastové diely

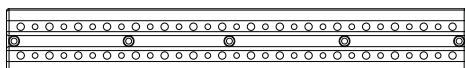

AFU (x2)



## NÁŘADÍ, KTERÉ BUDETE POTŘEBOVAT / WYMAGANE NARZĘDZIA / POTREBNÉ NÁRADIE



## ► ČÁST 15 (POKRAČOVÁNÍ) / SEKCJA 15 (CIĄG DALSZY) / 15. ČASŤ (POKRAČOVANIE)

POŽADOVANÉ NÁRADÍ A VYBAVENÍ / WYMAGANE NARZĘDZIA I OSPRZĘT / POŽADOVANÉ NÁRADIE A SPOJOVACIE PROSTRIEDKY

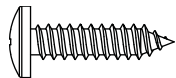

ADW (x10)

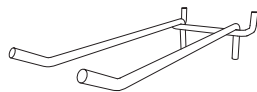

AIG (x1)



AIF (x1)

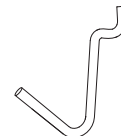

AIH (x3)

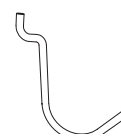

AII (x3)

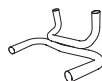

AIJ (x2)

### 15.1

- Připevněte **perforovanou lištu (AFU)** ke stěnovému panelu pomocí pěti (5) **šroubů (ADW)**. **Vyhňte se rohovým stěnovým panelům a okenním panelům.**
- Przymocować **listwę perforowaną (AFU)** do panelu ściennego, używając pięciu (5) **wkrętów (ADW)**. **Unikać mocowania na panelach narożnych i panelach ścianki z oknem.**
- Pomocou piatich (5) **skrutiek (ADW)** pripevnite **dierovanú lištu (AFU)** k stenovému panelu. **Pri montáži sa vyhňte rohovým a oknovým stenovým panelom.**

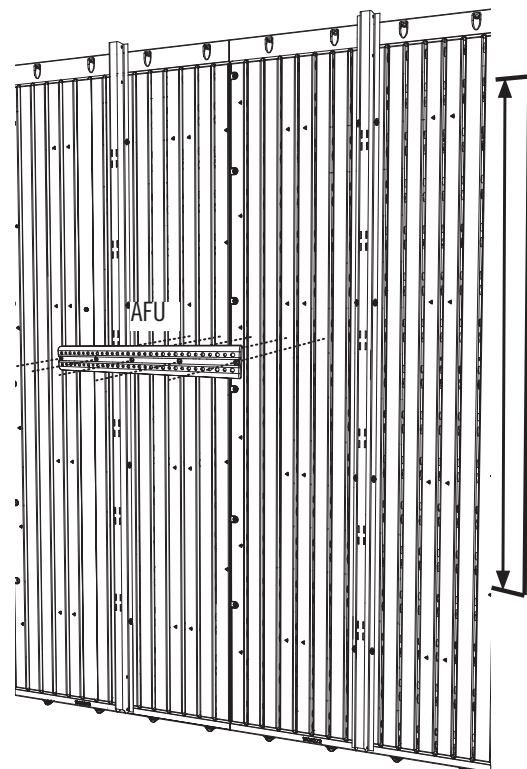

### 15.2

- Vložte různé **háky (AIF, AIG, AIH, AII, AIJ)**, jak je zobrazeno.
- Przymocować **haczyki (AIF, AIG, AIH, AII, AIJ)** w odpowiednich miejscach w listwie, zgodnie z rysunkiem.
- Rôzne **háky (AIF, AIG, AIH, AII, AIJ)** umiestnite tak, ako je to znázornené na obrázku.

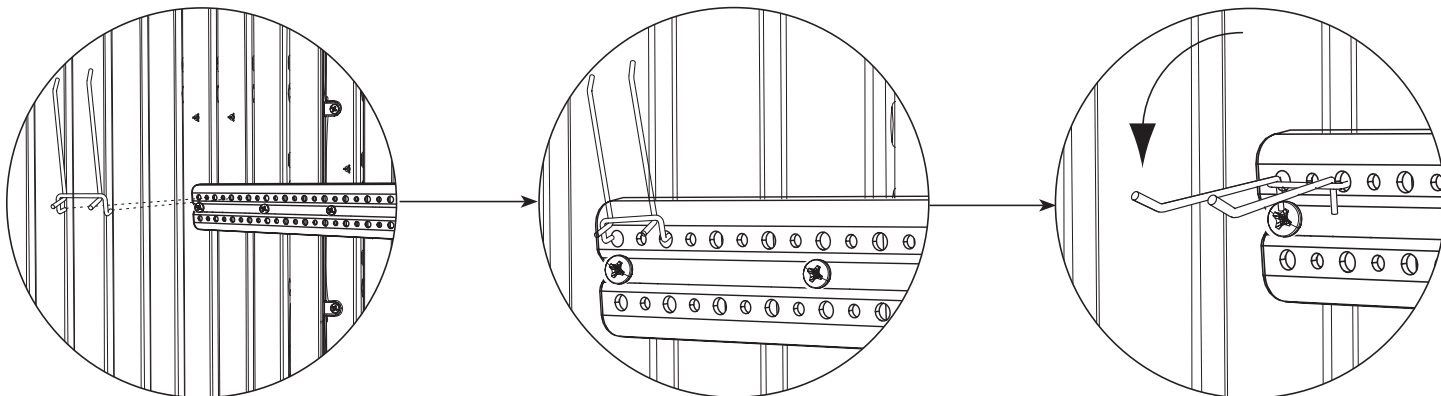



**POŽADOVANÉ SPOJOVACÍHO MATERIÁLU / WYMAGANY CZĘŚCI / POŽADOVANÉ SPOJOVACIE PROSTRIEDKY**

*PRO POSTUP V TÉTO SEKCI NENÍ V SOUPRAVĚ ŽÁDNÝ SPOJOVACÍ MATERIÁL  
DO TEJ SEKCI NIE SĄ POTRZEBNE ELEMENTY MOCUJĄCE  
PRE TÚTO ČASŤ SA NEVYŽADUJE POUŽÍVANIE ŽIADNYCH SPOJOVACÍCH PROSTRIEDKOV*

**POŽADOVANÉ DÍLY / WYMAGANE CZĘŚCI / POŽADOVANÉ DIELY**

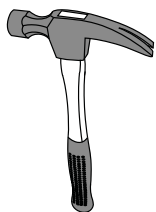
*PRO POSTUP V TÉTO SEKCI NEJSOU V SOUPRAVĚ ŽÁDNÉ DÍLY  
W TEJ SEKCI NIE SĄ UŻYWANE ŻADNE CZĘŚCI  
PRE POSTUP V TEJTO ČASTI NIE SÚ PRIBALENÉ ŽIADNE DIELY*

**NÁŘADÍ, KTERÉ BUDETE POTŘEBOVAT / WYMAGANE NARZĘDZIA / POTREBNÉ NÁRADIE**

7/16"  
(11 mm)

## ► ČÁST 16 (POKRAČOVÁNÍ) / SEKCJA 16 (CIĄG DALSZY) / 16. ČASŤ (POKRAČOVANIE)

POŽADOVANÉ NÁŘADÍ A VYBAVENÍ / WYMAGANE NARZĘDZIA I OSPRZĘT / POŽADOVANÉ NÁRADIE A SPOJOVACIE PROSTRIEDKY



7/16"  
(11 mm)

### 16.1

- Pokud křídla dveří nejsou vzájemně rovnoběžná, postupujte takto:
- Jeżeli drzwi nie są ustawione równoległe do siebie, należy wykonać następującą czynność:
- Ak si křídla dverí nie sú vzájomne rovnobežné, vykonajte toto:

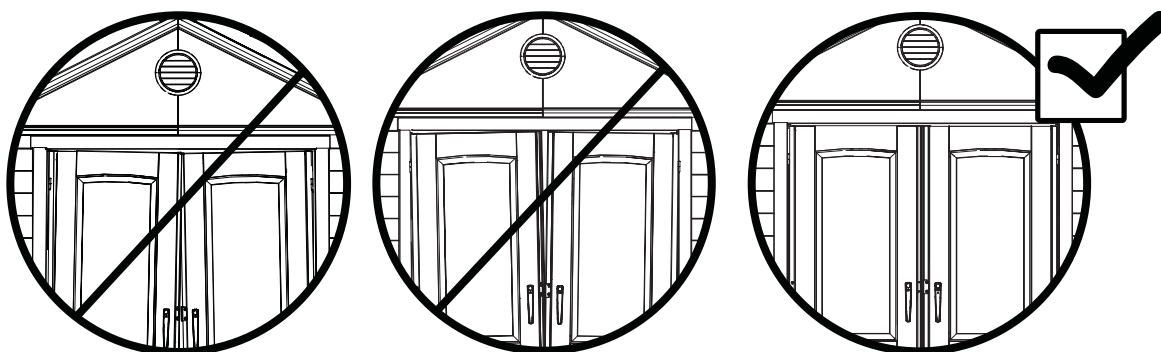

### 16.2

- Povolte dvě kloboučkové matice v nadpraží nad závěsy, a to o 1/2 otáčky.
- Poluzować o 1/2 obrotu dwie nakrętki kołpakowe nadproża drzwi nad zawiasami.
- O 1/2 závitú uvoľnite dve klobúčikové matice na nadpraží dverí.

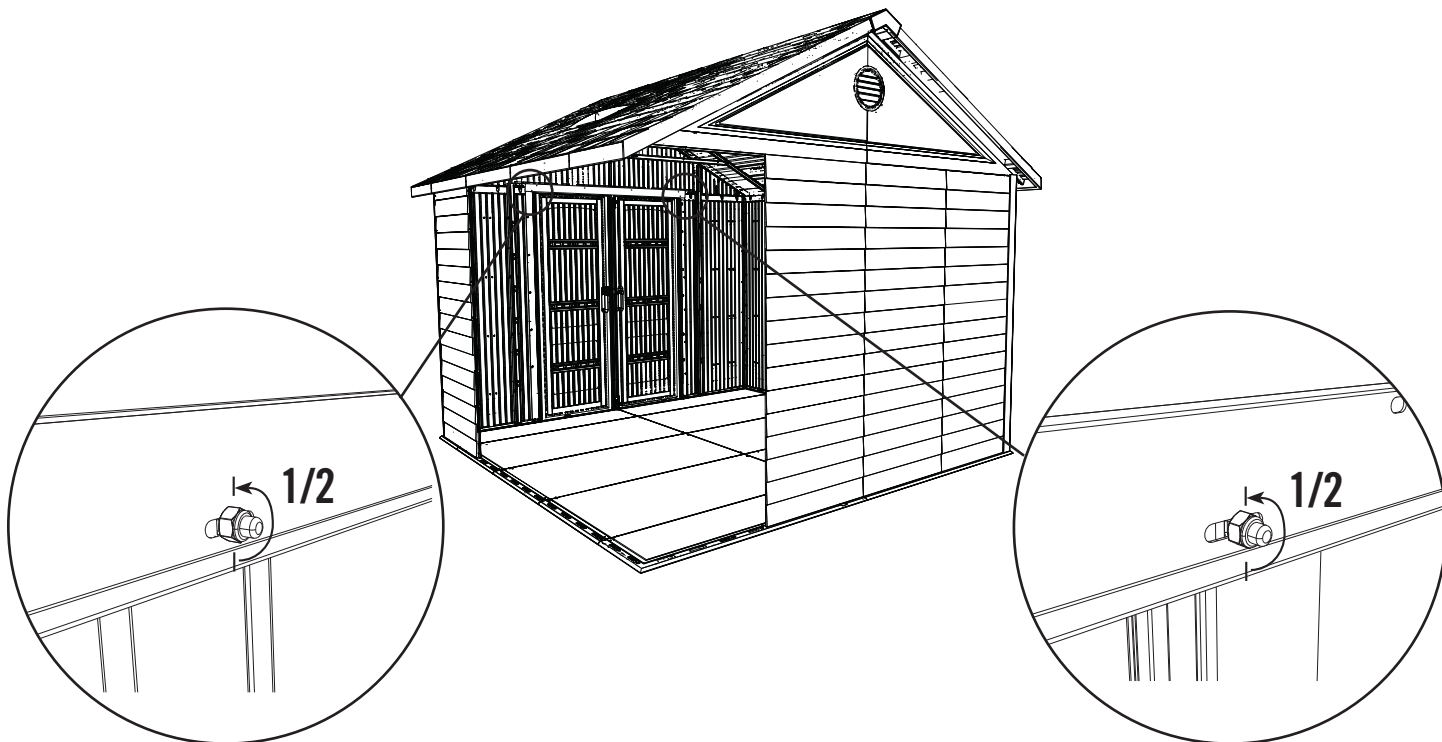

## ► ČÁST 16 (POKRAČOVÁNÍ) / SEKCJA 16 (CIĄG DALSZY) / 16. ČASŤ (POKRAČOVANIE)

POŽADOVANÉ NÁŘADÍ A VYBAVENÍ / WYMAGANE NARZĘDZIA I OSPRZĘT / POŽADOVANÉ NÁRADIE A SPOJOVACIE PROSTRIEDKY



7/16"  
(11 mm)

### 16.3

- Povolte vruty podél závěsů.
- Poluzować wkręty umieszczone wzdłuż zawiasów.
- Uvoľnite skrutky pozdĺž závesov.

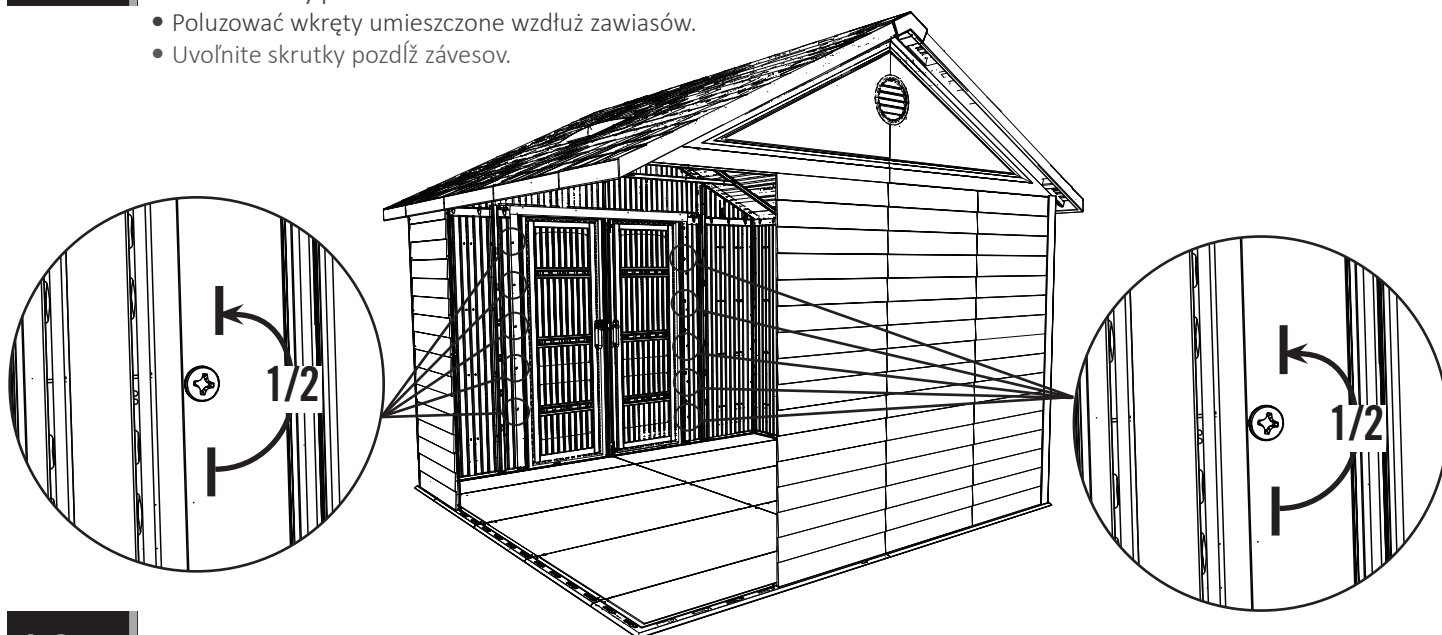

### 16.4

- Nastavte křídla dveří tak, aby byla rovnoběžná a znovu utáhněte vruty a matice. **Neutahujte příliš.**
- Wyregulować drzwi aż będą ustawione równoległe do siebie, po czym ponownie dokręć elementy mocujące. **Nie dokręcać zbyt mocno.**
- Dvere upravte tak, aby boli rovnobežné, a následne spojovací materiál znova utiahnite. **Neprítahujte príliš silno.**

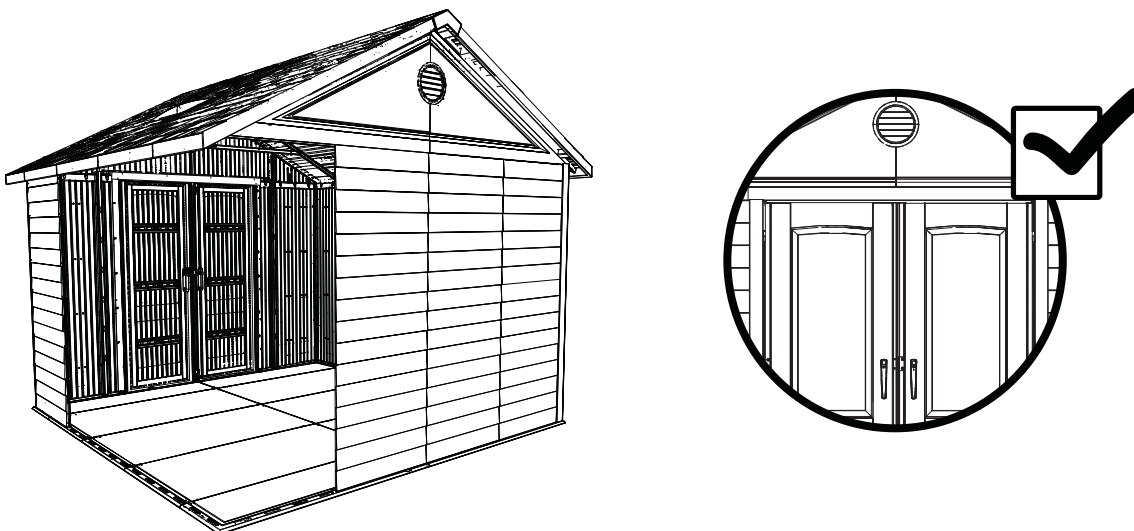

**POŽADOVANÉ SPOJOVACÍHO MATERIÁLU / WYMAGANY CZĘŚCI / POŽADOVANÉ SPOJOVACIE PROSTRIEDKY**

*Sáček s malými částmi / Mały woreczek z częściami / Vrečko s malými dielmi*

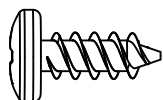
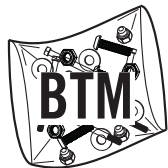

ADZ (x4)

**POŽADOVANÉ DÍLY / WYMAGANE CZĘŚCI / POŽADOVANÉ DIELY**

V TÉTO ČÁSTI NEJSOU POTŘEBA ŽÁDNÉ SOUČÁSTI  
 W TEJ SEKCJI NIE SĄ UŻYWANE ŻADNE CZĘŚCI  
 PRE POSTUP V TEJTO ČÁSTI NIE SÚ PRIBALENÉ ŽIADNE DIELY

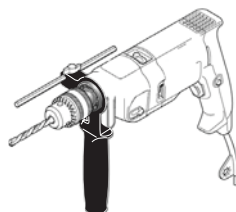
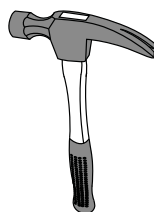
**NÁŘADÍ, KTERÉ BUDETE POTŘEBOVAT / WYMAGANE NARZĘDZIA / POTREBNÉ NÁRADIE**

7/16" (11 mm)



8 mm Сверло по дереву  
 8 mm Vrták na dřevo  
 8 mm Wiertło do drewna



8 mm Сверло по бетону  
 8 mm Vrták na kámen  
 8 mm Wiertło do betonu



## ► ČÁST 17 (POKRAČOVÁNÍ) / SEKCJA 17 (CIĄG DALSZY) / 17. ČASŤ (POKRAČOVANIE)

BETONOVÁ ZÁKLADOVÁ DESKA NEBO DŘEVĚNÝ ROŠT

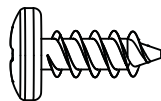

ADZ (x4)

### 17.1

- Do spojky spojující podlahu se závěsem zaveďte dva **vruty (ADZ)** a zašroubujte do podlahy podle obrázku. **Pokračujte krokem 17.2 a ukotvíte opěrné profily stěny.**
- Przełożyc dwa (2) **wkręty (ADZ)** przez wsporniki mocujące zawiasy do podłogi i wkręcić je w podłogę u podstawy zawiasów w sposób pokazany na ilustracji. **Przejsć do czynności 17.2 w celu zakotwienia kanałów wsporczych ścian.**
- V spodnej časti závesov vložte do podlahy dve (2) **skrutky (ADZ)** cez spojku medzi závesom a podlahou. **Pokyny na ukotvenie oporných profilov steny nájdete v kroku číslo 17.2.**

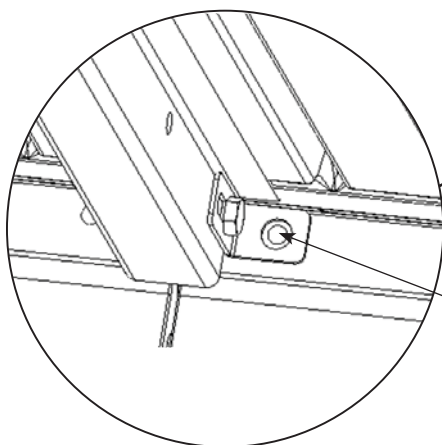
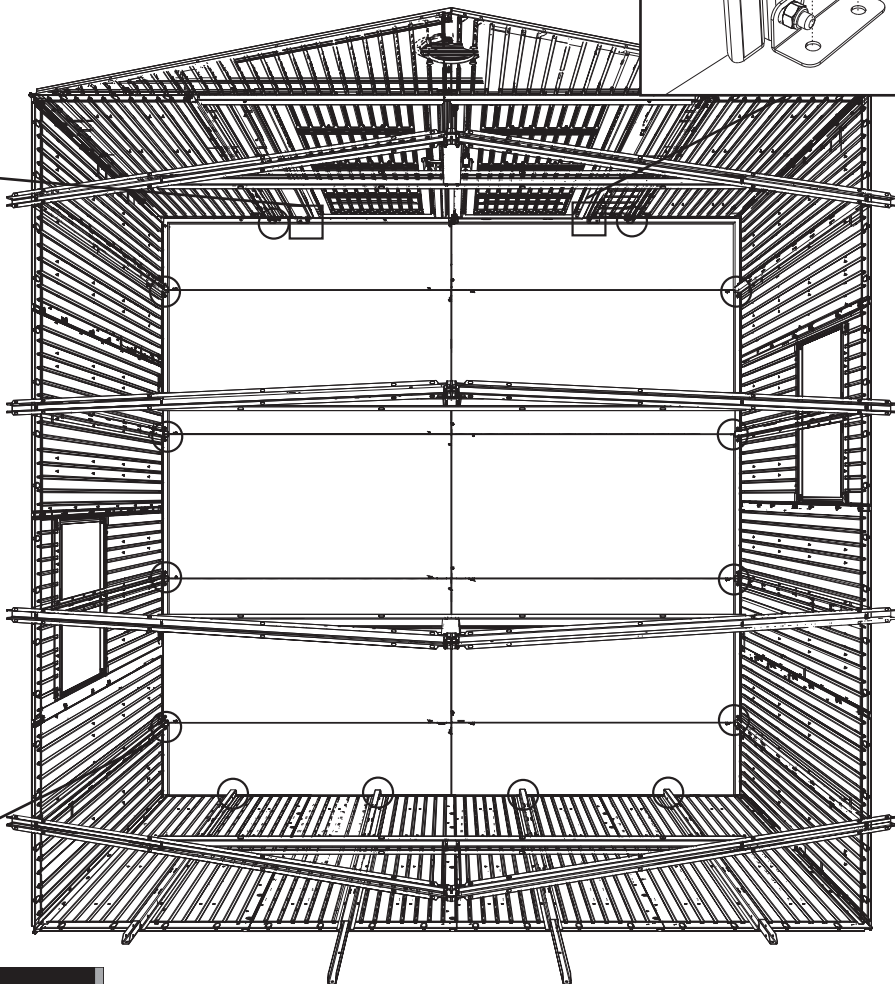
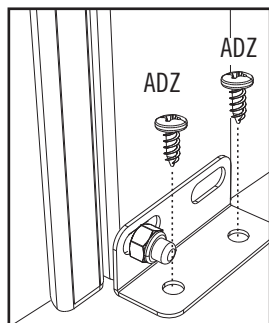
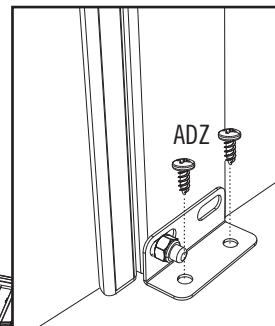

### 17.2

## ► ČÁST 17 (POKRAČOVÁNÍ) / SEKCJA 17 (CIĄG DALSZY) / 17. ČASŤ (POKRAČOVANIE)

PRO BETONOVOU PODLOŽKU / W PRZYPADKU PLATFORMY BETONOWEJ / RE BETÓNOVÉ PLOŠINY



5/16"  
(8 mm)



### 17.2



- Na ukotvení domku je třeba dokoupit správné kotvící prvky. **Na betonovou podložku** doporučujeme použít vrtačku s příklepem, vrták na kámen 8 mm (5/16"), čtrnáct (14) šrouby do betonu 10 mm x 5 cm (3/8" x 2") a čtrnáct (14) podložky 10 mm x 2,5 cm (3/8" x 1").
- Aby zakotvil magazýnek do platformy, należy zakupić odpowiednie elementy kotwiące. **W przypadku platformy betonowej** zalecamy użycie wiertarki udarowej z wiertłem 8 mm (5/16"), czternaście (14) wkrętów do betonu o wymiarach 10 mm x 5 cm (3/8" x 2") oraz czternaście (14) podkładek poszerzonych o wymiarach 10 mm x 2,5 cm (3/8" x 1").
- Ak chcete ukotviť váš prístrešok, musíte si zakúpiť správne kotevné prostriedky. **Pre betónovú plošinu** odporúčame použiť príklepovú vrtačku, 8 mm (5/16") vrták do muriva, štrnásť (14) skrutky 10 mm x 5 cm (3/8" x 2") do betónu a štrnásť (14) rovné podložky 10 mm x 2,5 cm (3/8" x 1").



- *Nepoužívejte šrouby větší než 10 mm (3/8"). Vše najdete v místním železářství.*
- *Nie stosować wkrętów o średnicy powyżej 10 mm (3/8"). Wymienione elementy można zakupić w lokalnym sklepie budowlanym.*
- *Neprekračujte 10 mm (3/8") priemer skrutky. Tieto spojovacie prostriedky si môžete zakúpiť v miestnom železiarstve.*

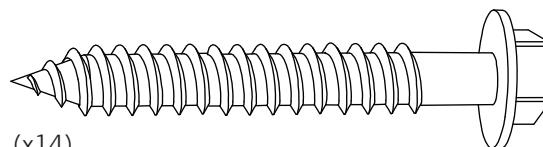
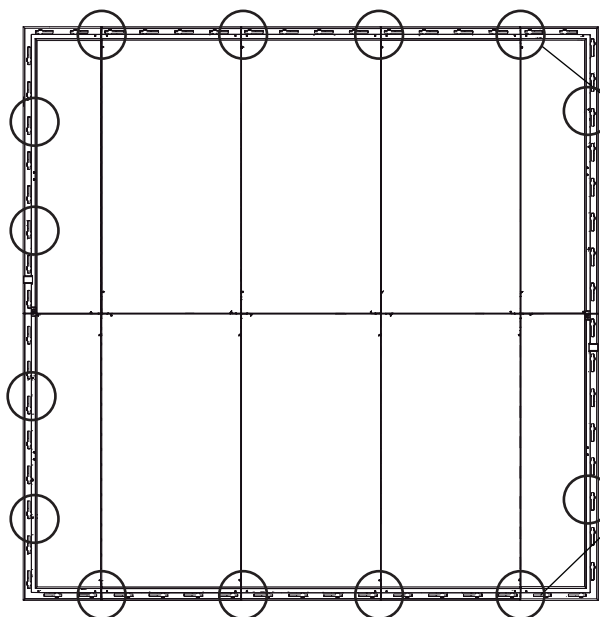

(x14)  
(není součástí) (nie dotęczone) (nie je súčasťou.)

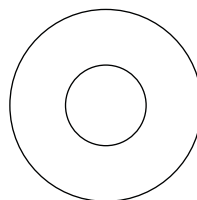

(x14)  
(není součástí) (nie dotęczone) (nie je súčasťou.)



### VAROVÁNÍ / OSTRZEŻENIA / VÝSTRAHY



- Pokud nebude domek ukotven, může to způsobit poškození majetku a/nebo vážná zranění.
- Zaniechanie kotwienia magazynku może skutkować stratami materialnymi i/lub obrażeniami ciała.
- Opomenutie ukotviť prístrešok môže mať za následok poškodenie majetku a/alebo osobné poranenie.

## ► ČÁST 17 (POKRAČOVÁNÍ) / SEKCJA 17 (CIĄG DALSZY) / 17. ČASŤ (POKRAČOVANIE)

PRO DŘEVĚNOU PODLOŽKU / W PRZYPADKU PLATFORMY DREWNIANEJ / PRE DREVENÉ PLOŠINY



5/16"  
(8 mm)



7/16"  
(11 mm)



### 17.2

- Na ukotvení domku je třeba dokoupit správné kotvicí prvky. Na podložku z **dřevěného rámu** doporučujeme použít vrtačku, 8mm (5/16") vrták na dřevo, čtrnáct (14) šrouby do dřeva 10 mm x 4 cm (3/8" x 1 1/2") a čtrnáct (14) podložky 10 mm x 2,5 cm (3/8" x 1").
- Aby zakotvić magazýnek do platformy, należy zakupić odpowiednie elementy kotwiące. **W przypadku platformy drewnianej** zalecamy użycie wiertarki z wiertłem 8 mm (5/16"), czternaście (14) wkrętów do drewna ze łbem czworokątnym o wymiarach 10 mm x 4 cm (3/8" x 1 1/2") oraz czternaście (14) podkładek poszerzanych o wymiarach 10 mm x 2,5 cm (3/8" x 1").
- Ak chcete ukotviť váš prístrešok, musíte si zakúpiť správne kotevné prostriedky. Pre **plošinu z dreveného rámu** odporúčame použiť vrtačku, 8 mm (5/16") vrták, štrnásť (14) 10 mm x 4 cm (3/8" x 1 1/2") skrutky do dreva a štrnásť (14) 10 mm x 2,5 cm (3/8" x 1") rovné podložky.



- *Nepoužívejte šrouby větší než 10 mm (3/8"). Vše najdete v místním železářství.*
- *Nie stosować wkrętów o średnicy powyżej 10 mm (3/8"). Wymienione elementy można zakupić w lokalnym sklepie budowlanym.*
- *Neprekračujte 10 mm (3/8") priemer skrutky. Tieto spojovacie prostriedky si môžete zakúpiť v miestnom železiarstve.*

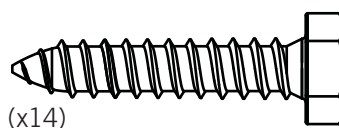
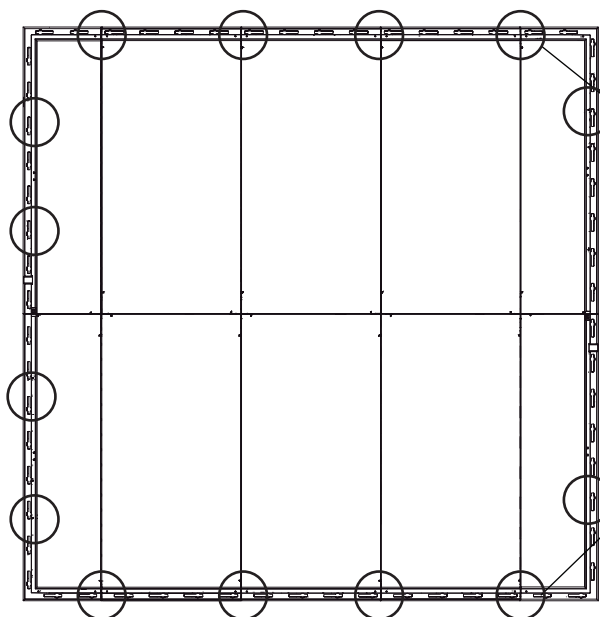

(x14)

(není součástí) (nie dołączono) (nie je súčasťou.)

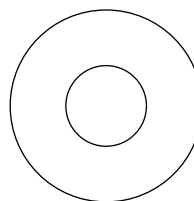

(x14)

(není součástí) (nie dołączono) (nie je súčasťou.)



### VAROVÁNÍ / OSTRZEŻENIA / VÝSTRAHY



- Pokud nebude domek ukotven, může to způsobit poškození majetku a/nebo vážná zranění.
- Zaniechanie kotwienia magazýnku może skutkować stratami materialnymi i/lub obrażeniami ciała.
- Opomenutie ukotviť prístrešok môže mať za následok poškodenie majetku a/alebo osobné poranenie.



## POZNÁMKY / UWAGI / KOMENTÁRE

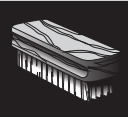

## ČIŠTĚNÍ A ÚDRŽBA

**Gratulujeme k zakoupení výrobku značky Lifetime®. Pokud budete dodržovat dále uvedené pokyny, náš výrobek by vám měl k plné spokojenosti sloužit dlouhá léta.**

Polyetylenové panely jsou odolné vůči znečištění a ředidlům. Většinu skvrn lze odstranit pomocí jemného mýdla a měkkého kartáčku. Při použití abrazivní čisticích prostředků může dojít k poškrábání materiálu; proto jejich použití nedoporučujeme. Škrábance nebo rezavé skvrny na kovových plochách nejprve lehce zbruste smirkovým papírem. Následně nastříkejte základním antikorozním nátěrem a poté lesklou emailovou barvou. Povrchy chraňte před blízkostí přímých tepelných zdrojů; pokud to není možné, chraňte je pomocí zástěny.

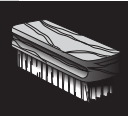

## CZYSZCZENIE I PIELĘGNACJA

**Gratulujemy zakupu produktu Lifetime®. Postępując zgodnie z instrukcją poniżej, można zapewnić sobie wieloletnią przydatność i przyjemność z użytkowania produktu.**

Wykonane z polietylenu panele są odporne na płamienie i działanie rozpuszczalników. Usunięcia większości plam wystarczy użyć łagodnego roztworu mydła i szczotki z miękkim włosiem. Nie jest zalecane stosowanie ściernych środków myjących, ponieważ mogą one rysować tworzywo. Metalową powierzchnię, na której pojawiły się zarysowania lub rdza, należy delikatnie wygładzić papierem ściernym, zabezpieczyć za pomocą antykorozyjnej farby podkładowej w spreju, a następnie pokryć farbą emaliową. Produkt należy przechowywać z dala od bezpośrednich źródeł ciepła, chyba że zostanie zabezpieczony specjalną osłoną termiczną.



## ČISTENIE A ÚDRŽBA

**Blahoželáme vám k zakúpeniu produktu Lifetime®. Ak budete dodržiavať dolu uvedené pokyny, váš produkt Lifetime vám bude slúžiť mnoho rokov.**

Polyetylénové panely sú odolné proti znečisteniu a účinkom rozpúšťadiel. Väčšinu znečistení možno odstrániť slabým saponátom a kefkou s mäkkými štetinami. Abrazívne čistiace materiály môžu plast poškodiť a ich používanie neodporúčame. Škrabance a hrdzavé miesta na kove opravíte slabým obrúsením postihnutej plochy; potom nastriekajte základný antikorózný náter a nakoniec nastriekajte emailový náter s vysokým leskom. Bez používania tepelnej bariéry sa vyhnite umiestňovaniu priameho tepelného zdroja na alebo do blízkosti povrchov.